

Fhiaba

UNDERCOUNTER:

Serie GranMaestro - TriMode

Guida installazione e Manuale Utente

UNDERCOUNTER:

GranMaestro Series - TriMode

Installation Guide and User Manual

1 INDICAZIONI IMPORTANTI PER LA SICUREZZA E PER L'AMBIENTE	4
1.1 Avvertenze di sicurezza e potenziale pericolo	4
1.2 Nell'impiego quotidiano	4
1.3 Rispetto per l'ambiente	5
1.4 Pulizia, sanificazione e manutenzione distributore ghiaccio e/o acqua (se presente)	5
2 INSTALLAZIONE	5
2.1 Installazione	5
2.2 Collegamento alla rete idrica (se presente)	5
2.3 Collegamento alla rete elettrica	6
2.4 Refrigerante	6
3 PRIMA DI INIZIARE	7
3.1 Per conoscere bene il vostro Fhiaba	7
3.2 Per la sicurezza dei bambini	7
4 REQUISITI TECNICI	8
4.1 Caratteristiche del vano di installazione: TriMode GranMaestro drawers Indoor	8
5 PREPARAZIONE ALL'INSTALLAZIONE	9
5.1 Trasporto nel luogo di installazione e disimballo	9
5.2 Allacciamento elettrico e idraulico	9
5.3 Supporto anti-ribaltamento	10
6 MONTAGGIO DEI PANNELLI	10
6.1 Dimensione dei pannelli decorativi	10
6.2 Montaggio delle maniglie	11
6.3 Installazione dei pannelli decorativi	13
6.4 Fissaggio dei pannelli ai cassettoni	14
7 VENTILAZIONE	15
7.1 Ventilazione	15
8 INSTALLAZIONE FINALE	15
8.1 Installazione finale	15
9 CARATTERISTICHE	16
9.1 Componenti principali	16
10 PRIMA DI INIZIARE	17
10.1 Controllo Elettronico	17
10.2 Pannello di controllo principale	17
11 ACCENSIONE DELL'APPARECCHIATURA	18
11.1 Accensione e spegnimento	18
11.2 Come regolare la temperatura	20
11.3 Segnali informativi e di anomalia sul display	21
12 PERSONALIZZARE FUNZIONI E IMPOSTAZIONI	22
12.1 Funzioni	22
12.2 Impostazioni	27
13 ATTIVAZIONE E UTILIZZO DELL'ICE MAKER	34
13.1 Attivazione e utilizzo dell'ice maker	34
13.2 Filtro Acqua	35
14 ILLUMINAZIONE	36
14.1 Illuminazione	36
15 INDICAZIONI GENERALI	36
15.1 Indicazioni generali	36
16 CURA E PULIZIA	37
16.1 Cura e pulizia	37
16.2 Pulizia glicia di ventilazione, filtro e condensatore	37
16.3 Pulizia interna	37

1.1 Avvertenze di sicurezza e potenziale pericolo

- > Se questa apparecchiatura sostituisce un'altra già esistente che deve essere messa da parte o smaltita, assicurarsi che essa non diventi una pericolosa trappola per i bambini, tagliando da questa il cavo di alimentazione e rendendo impossibile la chiusura della porta. Usare la stessa cautela alla fine del ciclo di vita della nuova apparecchiatura.
- > Questa apparecchiatura è progettata per raffreddare bevande e cibi ed è destinata all'utilizzo domestico.
- > L'apparecchiatura deve essere installata seguendo le istruzioni riportate nella Guida all'installazione in particolare vanno mantenute libere da ostruzioni le aperture di ventilazione dell'apparecchiatura o nella struttura ad incasso.
- > L'apparecchiatura è dotata di un sistema di illuminazione a luce concentrata con lampade Led. Non guardare all'interno delle lampade quando sono accese per evitare possibili danni alla vista. Questa avvertenza è riportata anche sull'etichetta incollata all'interno della porta del frigorifero.
- > Quando il freezer è in funzione non toccare le superfici interne in acciaio con le mani umide o bagnate, in quanto la pelle potrebbe attaccarsi alle superfici particolarmente fredde.
- > Non usare apparecchi elettrici di alcun tipo all'interno degli scomparti per la conservazione dei cibi.
- > Durante il riposizionamento dei ripiani non avvicinare le dita alla guida di scorrimento del ripiano.
- > Non posizionare contenitori di liquidi infiammabili nelle vicinanze dell'apparecchiatura.
- > Spegnerne completamente l'apparecchiatura staccandola dalla presa della corrente durante operazioni di pulizia. Se la spina non è facilmente raggiungibile è opportuno scollegare l'interruttore omnipolare relativo alla presa cui l'apparecchiatura è collegata.
- > I componenti dell'imballaggio possono essere pericolosi per i bambini: non permettere loro di giocare con sacchetti, films plastici e polistirolo.
- > Qualsiasi riparazione deve essere effettuata da un tecnico qualificato.
- > Questo apparecchio non è da intendersi adatto all'uso da parte di persone (incluso bambini) con ridotte capacità fisiche, sensoriali o mentali, o prive di esperienza e conoscenza, a meno che siano state supervisionate o istruite riguardo all'uso dell'apparecchio da una persona responsabile della loro sicurezza. I bambini dovrebbero essere supervisionati per assicurarsi che non giochino con l'apparecchio.
- > Non danneggiare i tubi del circuito refrigerante dell'apparecchio.

- > Non introdurre nell'apparecchio bombolette spray o recipienti che contengano propellenti o sostanze infiammabili.
- > La quantità di gas refrigerante contenuta nel vostro apparecchio è indicata nella targhetta d'identificazione posta all'interno dell'apparecchio. Nel caso in cui il cavo di collegamento elettrico dovesse subire danni, è necessario sostituirlo, coinvolgere il servizio assistenza clienti autorizzato o un elettricista qualificato ad eseguire questa operazione.
- > Installazioni o riparazioni eseguite da personale non autorizzato, possono potenzialmente creare pericolo per l'utente e danni all'apparecchio. Le riparazioni vanno eseguite dal servizio assistenza clienti autorizzato.
- > È consentito usare solo parti di ricambio originali del costruttore. Solo con l'impiego di detti componenti il costruttore garantisce che i requisiti di sicurezza del prodotto siano rispettati.

1.2 Nell'impiego quotidiano

- > Non sbrinare o pulire mai l'apparecchio con una pulitrice a vapore. Il vapore può raggiungere parti elettriche e provocare un cortocircuito. Pericolo di scarica elettrica!
- > Non utilizzare oggetti appuntiti o affilati per rimuovere gli strati di brina o ghiaccio. E' possibile danneggiare i raccordi del circuito refrigerante, che rende inservibile l'apparecchio. Il gas fuoriuscendo per effetto della pressione, può provocare irritazioni agli occhi.
- > Non usare impropriamente lo zoccolo, i cassettei estraibili, le porte ecc. quale punto di appoggio o come sostegno.
- > Per la pulizia estrarre la spina d'alimentazione o disinserire l'interruttore di sicurezza. Evitare di esercitare trazioni sul cordone elettrico, ma impugnare correttamente la spina.
- > Conservare alcool ad alta gradazione in un contenitore ermeticamente chiuso, e posto in posizione verticale.
- > Evitare che olii o grassi imbrattino parti plastiche o le guarnizioni delle porte. I grassi aggrediscono il materiale plastico e la guarnizione della porta diventano fragili e porose.
- > Non ostruire le aperture di passaggio dell'aria di aereazione dell'apparecchio.
- > Permettere l'uso dell'apparecchio solo a bambini in età di 8 anni o superiore. Sorvegliare i bambini durante la pulizia e la manutenzione.

Simbologia utilizzata nel manuale:



Nota

suggerimenti per un corretto utilizzo dell'apparecchiatura



Importante

Indicazioni per evitare danni all'apparecchiatura



Attenzione

indicazioni per evitare lesioni alla persona

1.3 Rispetto per l'ambiente



- > Prestare particolare attenzione alle corrette modalità di smaltimento di tutti i componenti dell'imballo.
- > L'apparecchiatura non deve essere smaltita con i rifiuti urbani. Informarsi presso i centri di raccolta locali per lo smaltimento dei materiali riciclabili.
- > In caso di smaltimento tagliare il cavo di alimentazione e rendere impossibile la chiusura della porta.
- > Durante lo smaltimento, evitare danni al circuito refrigerante.
- > L'apparecchiatura non contiene, nel circuito refrigerante e nell'isolamento, sostanze nocive per lo strato di ozono atmosferico.

1.4 Pulizia, sanificazione e manutenzione distributore ghiaccio e/o acqua (se presente)

La non osservazione delle indicazioni riportate per la sanificazione può pregiudicare la sicurezza igienica dell'acqua erogata.

- > Al primo utilizzo dell'apparecchio e dopo ogni sostituzione del filtro si consiglia di far scorrere l'acqua all'interno del circuito utilizzando la funzione "Pulizia Manuale" e di eliminare il ghiaccio prodotto nelle prime 24 ore.
- > Dopo un periodo di non utilizzo del distributore d'acqua superiore a 4/5 giorni, si consiglia di effettuare un lavaggio del circuito eliminando il primo litro d'acqua.
- > Riposizionare l'erogatore estraibile dell'acqua (se

2. INSTALLAZIONE

presente) solo con mani igienicamente pulite.

- > Si consiglia per una pulizia periodica del contenitore o cassetto cubetti di ghiaccio di utilizzare solo acqua potabile.
- > Il filtro deve essere sostituito obbligatoriamente quando segnalato dal pannello comandi o dopo un periodo di non utilizzo del sistema distribuzione ghiaccio/acqua superiore a 30 giorni.
- > Si raccomanda ad ogni sostituzione del filtro una sanificazione del sistema di distribuzione ghiaccio e/o acqua impiegando soluzioni disinfettanti idonee per materiali a contatto con alimenti (a base di ipoclorito di sodio), che non alterino le caratteristiche dei materiali. Sciacquare con almeno 2 litri d'acqua prima dell'uso.
- > La sostituzione delle parti del distributore di ghiaccio ed acqua deve essere effettuata con componenti originari, forniti dal Costruttore.
- > Gli interventi tecnici devono essere effettuati solo da personale qualificato o dal Servizio Assistenza Tecnica.

2.1 Installazione

Assicuratevi che l'installazione sia effettuata correttamente, rispettando tutte le indicazioni riportate nella specifica guida di installazione fornita con l'apparecchiatura.



Attenzione

Eseguire l'allacciamento idraulico assolutamente prima di quello elettrico.

2.2 Collegamento alla rete idrica (se presente)

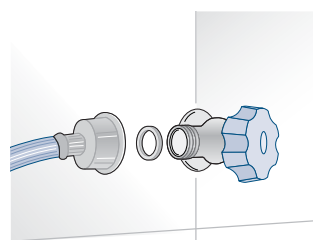

I modelli dotati di dispositivo per la produzione di cubetti di ghiaccio (Ice Maker) richiedono il collegamento alla rete idrica domestica.

Esso va realizzato utilizzando il nuovo tubo di carico acqua con filetto da 3/4" for nito in dotazione.

La pressione in rete deve essere compresa tra 0.05 MPa e 0.5 MPa (tra 0.5 bar e 5 bar).

Pressioni di esercizio diverse possono portare a malfunzionamenti o a perdite nel circuito idraulico. L'apparecchiatura va alimentata solo con acqua potabile.

2. INSTALLAZIONE



Attenzione

L'apparecchiatura va alimentata solo con acqua potabile.



Attenzione

Assicuratevi che l'installazione sia effettuata correttamente, rispettando tutte le indicazioni riportate nello specifico manuale di installazione fornito con l'apparecchiatura.



Attenzione

Non tentare di utilizzare un adattatore filettato da giardino o un tubo di alimentazione intrecciato, esso rovina le filettature della connessione acqua sull'apparecchio.

2.3 Collegamento alla rete elettrica

L'apparecchiatura è dotata di una spina del tipo Schuko da 16A e deve essere collegata alla rete elettrica attraverso una corrispondente presa Schuko. Non utilizzare prolunghe e/o adattatori multipli per il collegamento.

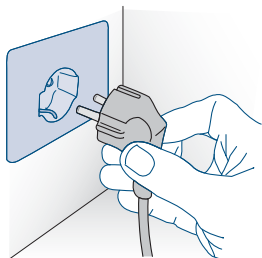

Importante

Non utilizzare prolunghe e/o adattatori multipli per il collegamento.



Attenzione

In presenza di reti elettriche gestite con energie alternative, è obbligatorio installare il Kit Energie Alternative per integrare l'apparecchiatura nella rete elettrica.

2.4 Refrigerante

Fare attenzione a non danneggiare il circuito refrigerante.

Esso contiene isobutano (R600a), un gas naturale con un alto livello di compatibilità ambientale, tuttavia il gas è infiammabile.

> Nel caso di danno al circuito refrigerante, assicurarsi che non si sviluppino fiamme libere e scintille nel locale. Aerare bene l'ambiente.



ISO 7010 W021

3.1 Per conoscere bene il vostro Fhiaba

Congratulazioni per aver acquistato il vostro nuovo Fhiaba: da oggi potrete utilizzare il nostro innovativo sistema di conservazione, che vi permetterà di preservare nel migliore dei modi gli alimenti che desiderate.

Questo Manuale Utente risponderà alla maggior parte delle vostre domande circa le caratteristiche del prodotto e del suo funzionamento.

Qualora abbiate bisogno di ulteriori informazioni non esitate a contattare il Centro di Assistenza Tecnica al:

- > nostro numero verde
800-344222 (800-FHIABA)
- > **+39 0434 420160**
- > **care@fhiaba.com**
- > **www.fhiaba.com**



Importante

Prima di chiamare prendete nota del numero di serie dell'apparecchiatura, riportato sul certificato di garanzia e sulla targa matricola che si trova all'interno del vano frigo sul lato opposto all'apertura della porta.

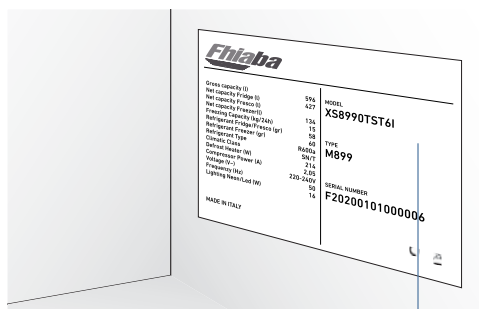

Posizione della targa matricola all'interno del vano.

Gross capacity (l)	596	MODEL	
Net capacity Fridge (l)	427	XS8990TST6I	Modello .
Net capacity Fresco (l)	134		
Net capacity Freezer (l)	15	TYPE	
Freezing Capacity (kg/24h)	58	M899	Type .
Refrigerant Fridge/Fresco (gr)	60		
Refrigerant Freezer (gr)	R600a	SERIAL NUMBER	
Refrigerant Type	SN/T	F20200101000006	Numero di serie .
Climatic Class	214		
Defrost Heater (W)	2,05		
Compressor Power (A)	220-240V		
Voltage (V-)	50		
Frequenzy (Hz)	16		
Lighting Neon/Led (W)			
MADE IN ITALY			
		Caratteristiche .	

3.2 Per la sicurezza dei bambini

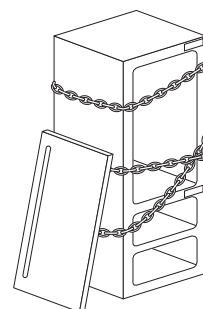

Se questa apparecchiatura sostituisce un'altra già esistente che deve essere messa da parte o smaltita, assicurarsi che essa non diventi una pericolosa trappola per i bambini, tagliando da questa il cavo di alimentazione e rendendo impossibile la chiusura della porta, smontandola.

4. REQUISITI TECNICI

4.1 Caratteristiche del vano di installazione: TriMode GranMaestro drawers Indoor

- Integrato a scomparsa totale e pannellabile
- E** - spazio da riservare per passaggio cavo

Altezza nicchia

Min 870 mm - Max 900 mm

Larghezza minima nicchia

UC2D60P: 600 mm

UC2D75P: 750 mm

UC2D90P: 900 mm

Profondità minima nicchia

600 mm

Ingombro con cassettoni aperti

961 mm

Larghezza

UC2D60P: 598 mm

UC2D75P: 748 mm

UC2D90P: 898 mm

Altezza apparecchiatura

Min 865 mm - Max 890 mm

Profondità con porta (senza pannello)

572 mm

 Le dimensioni sono in millimetri e tra parentesi in pollici

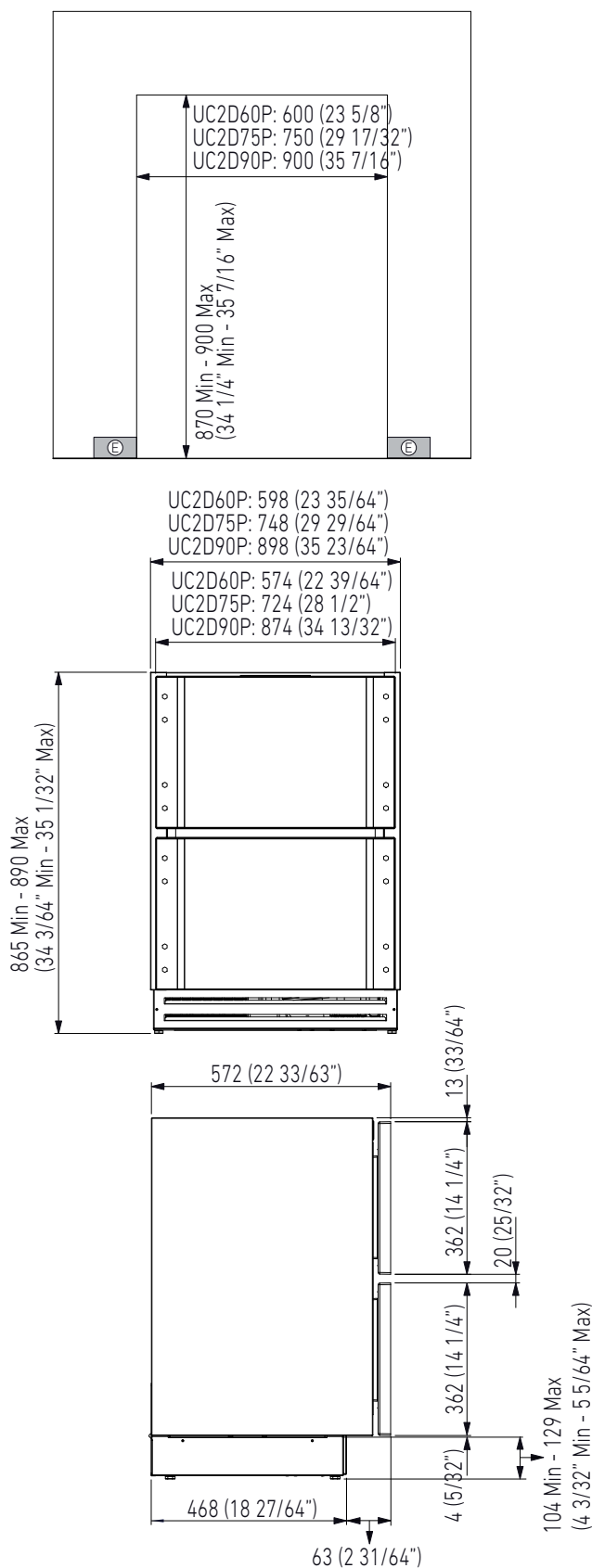
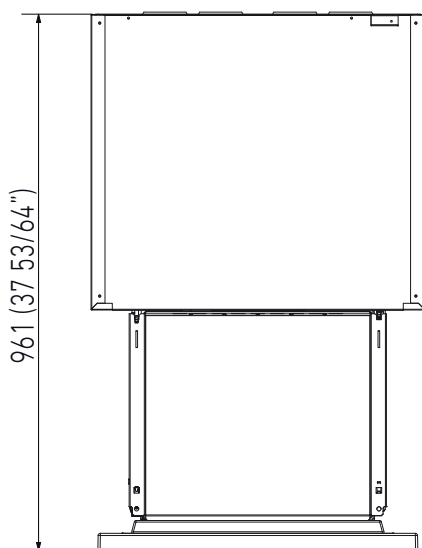

5.1 Trasporto nel luogo di installazione e disimballo



L'apparecchiatura è molto pesante. Usare massima attenzione durante la movimentazione per evitare danni alle persone e alle cose.



Trasportare l'apparecchiatura in posizione verticale. Non trasportare mai sul lato frontale.

E' consigliabile utilizzare un trasportatore manuale per movimentare l'apparecchiatura fino all'area dove verrà installata e solo a tal punto rimuovere la base dell'imballo.

L'apparecchiatura andrebbe sempre trasportata in posizione eretta. Se ciò non è possibile trasportare l'apparecchiatura coricata sullo schienale.

Una volta raggiunta l'area prevista per l'installazione rimuovere gli imballi e far scendere l'apparecchiatura dal pallet.

5.2 Allacciamento elettrico e idraulico



Il filtro Fhiaba non può garantire la potabilità di acqua non destinata al consumo alimentare.



Collegare solo ad una rete di acqua potabile.



Non vanno utilizzate riduzioni o prolungh. Se ci fosse la necessità di chiudere il rubinetto generale, disattivare prima l'Ice Maker attraverso il Menu FhiabaAccess (fare riferimento al Manuale d'Uso).

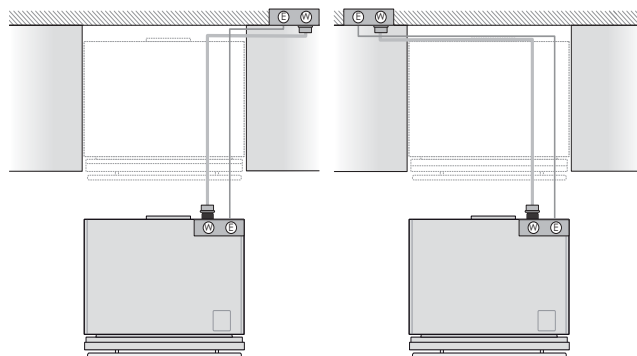

Per l'allacciamento elettrico va prevista una presa Schuko da 16 A dotata di collegamento a terra e controllata da un interruttore onnipolare facilmente accessibile.

Per l'allacciamento idraulico (per le apparecchiature dotate di fabbricatore di ghiaccio) va previsto un rubinetto con attacco maschio da $\frac{3}{4}$ ", facilmente accessibile anche ad apparecchiatura installata. Per il collegamento al rubinetto utilizzare esclusivamente il tubo incluso nell'Owner's Kit fornito con l'apparecchiatura. L'apparecchiatura va allacciata alla rete di acqua potabile, tenendo conto delle disposizioni vigenti nel paese dove viene installata l'apparecchiatura e avendo cura di installare la cartuccia filtro acqua, fornita in dotazione con l'apparecchiatura, seguendo le istruzioni allegate.

Il tubo dell'acqua é sagomabile attraverso il riscaldamento (t. max 120°C/248°F), senza rischi di strozzature (raggio max di curvatura di 40mm - 1 5/8"). Attraverso il riscaldamento può poi essere nuovamente riportato alla forma originaria.

5.3 Supporto anti-ribaltamento



Il supporto anti-ribaltamento deve essere installato per prevenire che l'unità si inclini quando le porte sono completamente aperte.

TOP MOUNT

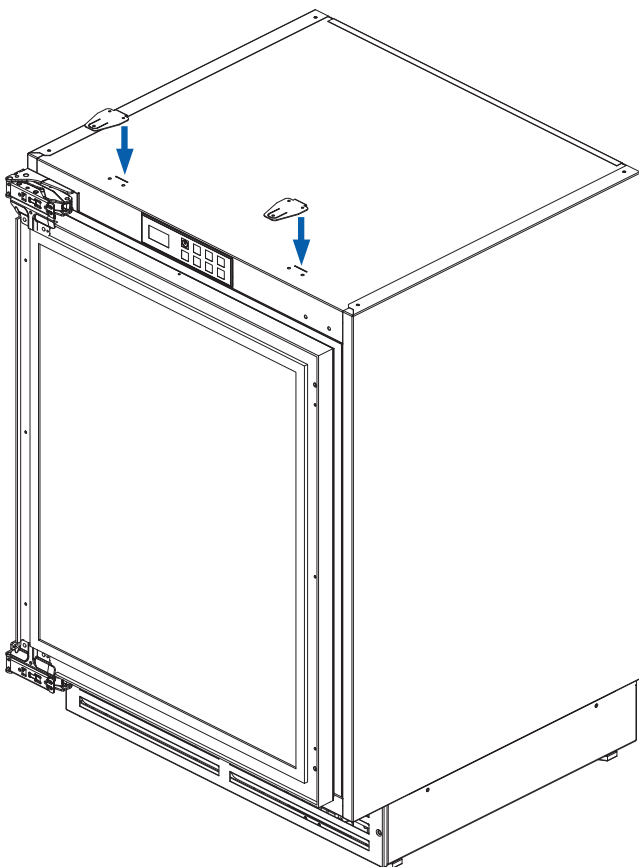

Operare nel modo seguente:

Il kit per il supporto anti-inclinamento è provvisto di un manuale per l'installazione/uso e cura:

- > Sistemare il supporto anti-ribaltamento al top dell'unità (guardare l'immagine sopra riportata)
- > Posizionare l'unità all'interno del vano di installazione. Mettere a livello l'apparecchiatura in allineamento con il vano.
- > Fissare i supporti anti-ribaltamento al piano per bloccare l'unità.

6.1 Dimensione dei pannelli decorativi

CORNICE INTEGRATA

Le maniglie dovrebbero essere installate al pannello prima di installare la porta che il pannello riveste.

Lo spessore del pannello non deve essere inferiore a 18mm e il peso dei rivestimenti non dovrebbe eccedere i 10 kg (20 lbs).

Modello TriMode Premium indoor			
Peso massimo pannelli decorativi per cassetto			
Serie	60	75	90
Peso max	8 kg	10 kg	12 kg

**Dimensioni pannelli decorativi:
Modelli UC2D60**

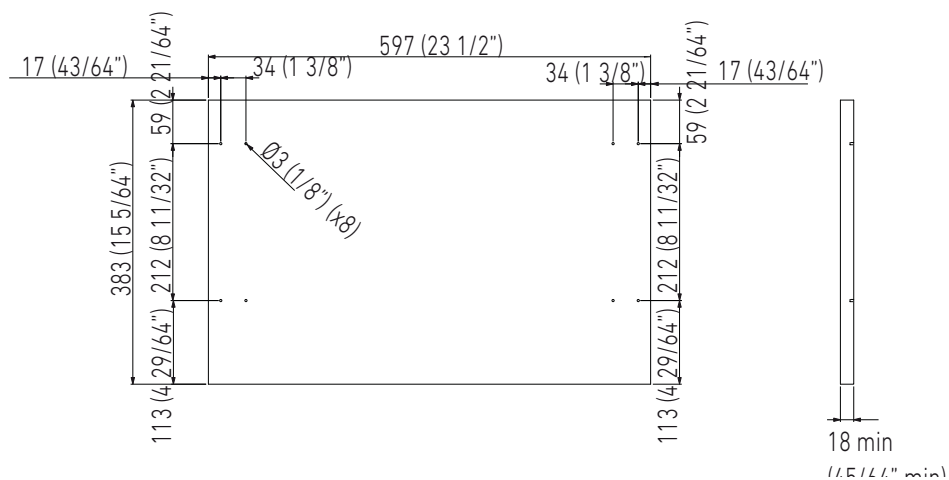

**Dimensioni pannelli decorativi:
Modelli UC2D75**

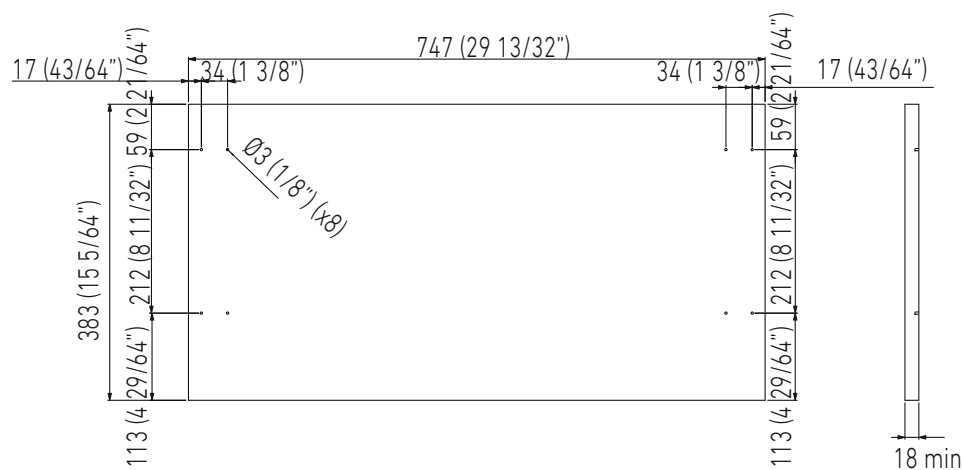

**Dimensioni pannelli decorativi:
Modelli UC2D90**

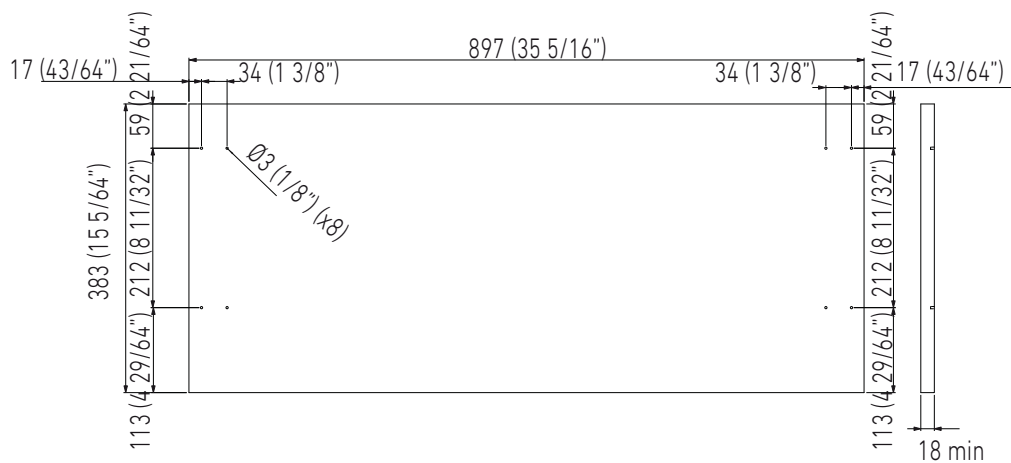

6. MONTAGGIO DEI PANNELLI

6.2 Montaggio delle maniglie

 Le maniglie devono essere montate sui pannelli prima di essere applicate sull'apparecchiatura.

Operare nel modo seguente:

> Fare due buchi con il trapano nel retro del pannello come nel disegno riportato sotto [1].

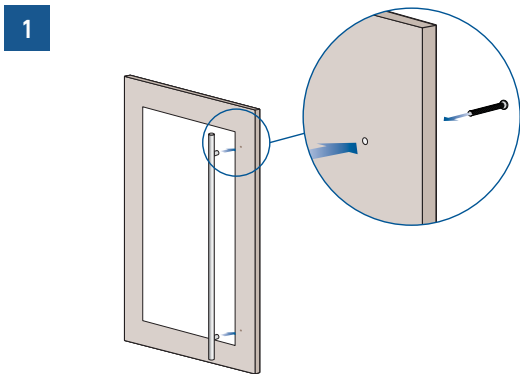

> Porre la maniglia sopra i buchi e inserire le viti attraverso il pannello e dentro il supporto della maniglia [2].

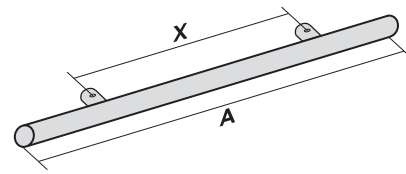
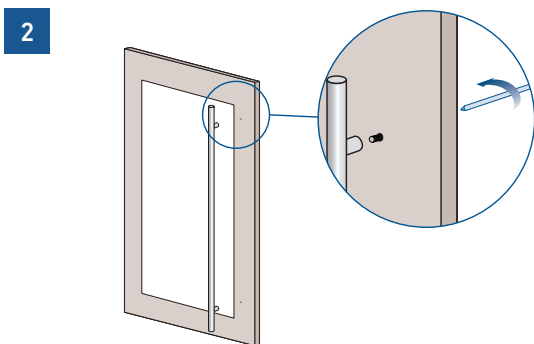

Ø 30 mm	CODICE MANIGLIA		
	H08	H07	H05
Lunghezza A	794 mm (31 1/4")	644 mm (25 3/8")	494 mm (19 5/8")
Interasse X	480 mm (18 7/8")	490 mm (19 1/4")	340 mm (13 3/8")
Serie	90	75	60

Ø 18 mm	CODICE MANIGLIA		
	HC8	HC7	HC5
Lunghezza A	794 mm (31 1/4")	644 mm (25 3/8")	494 mm (19 5/8")
Interasse X	776 mm (30 1/2")	626 mm (24 5/8")	476 mm (18 3/4")
Serie	90	75	60

6.3 Installazione dei pannelli decorativi

Una volta fissata l'unità all'interno della nicchia e avvitate le viti dei supporti anti-ribaltamento, la macchina non si muoverà più e sarà possibile prendere le misure per il fissaggio del pannello.

- > Misurare la distanza tra la cornice in alluminio della porta e i pannelli dei mobili adiacenti. Sottrarre i millimetri necessari alla dimensione della fuga che si vuole ottenere tra i pannelli.
- > Centrare il pannello orizzontalmente e verticalmente segnando dei riferimenti sullo stesso.
- > Riportare le misure sul retro del pannello.

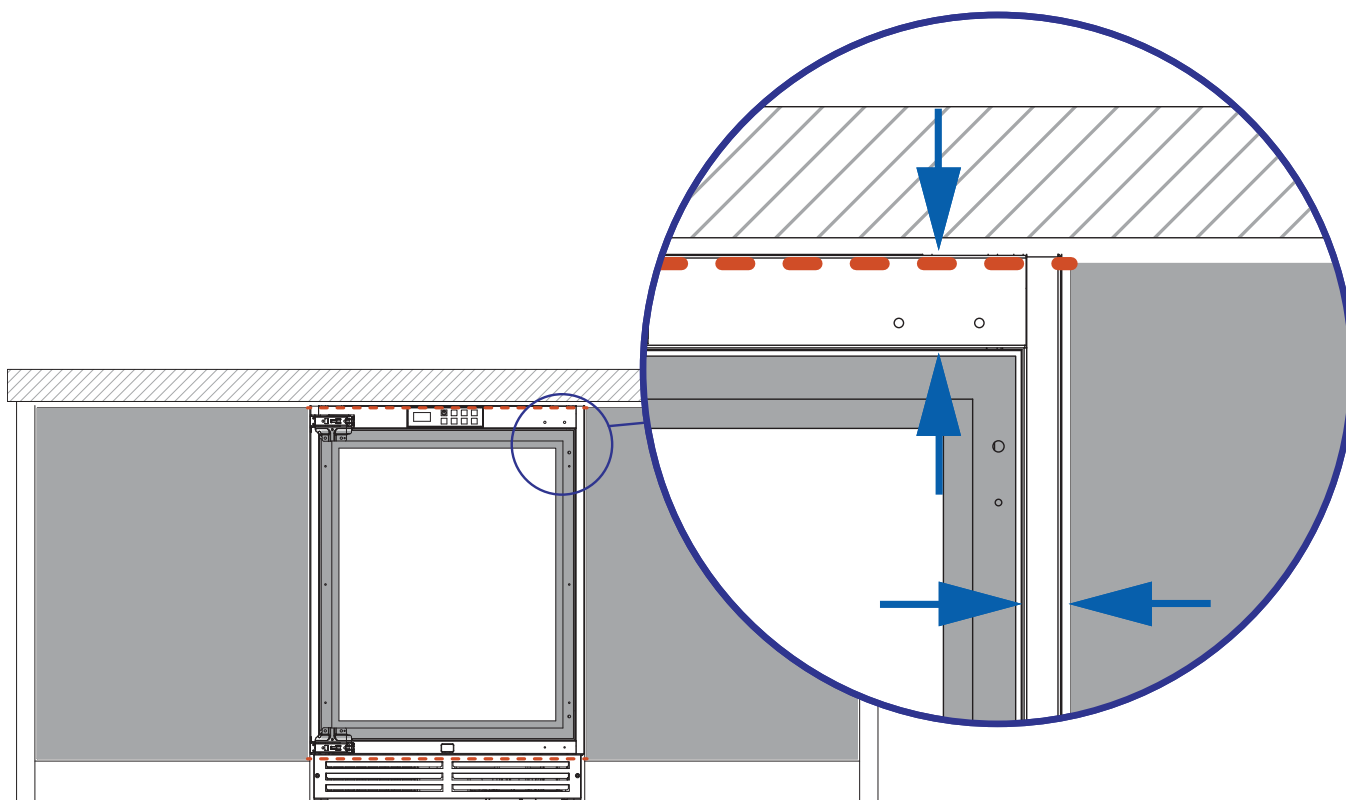

6. MONTAGGIO DEI PANNELLI

6.4 Fissaggio dei pannelli ai cassettoni

! Prima di iniziare l'installazione assicurarsi che la maniglia sia installata al pannello di rivestimento prima di posizionarlo sopra il cassettono.

! Una volta applicate le staffe e le squadrette ai pannelli, iniziare l'installazione dal cassettono inferiore.

Operare nel modo seguente:

> Avvitare solo parzialmente le viti inferiori ai dispositivi di fissaggio **[1]**.

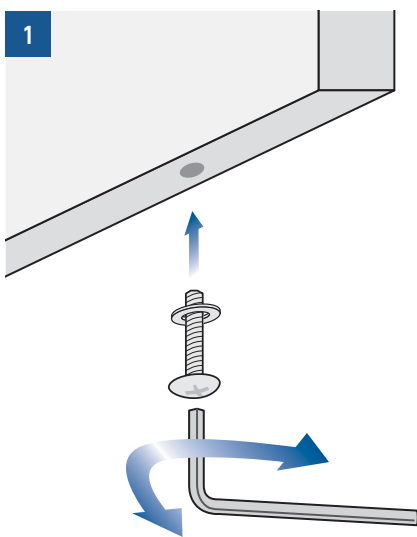

> Agganciare il pannello al cassettono partendo dalle squadrette di regolazione inferiore **[2]**.

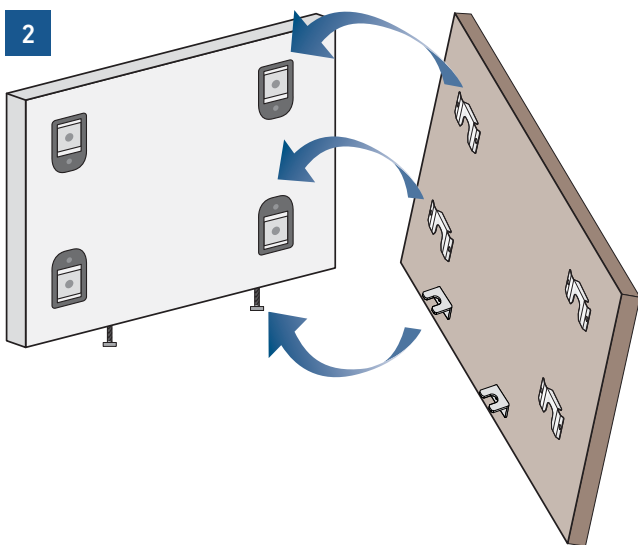

> Allineamento in profondità: agendo dalla parte interna del cassettono, dopo aver sollevato la guarnizione magnetica, avvicinare o allontanare il pannello dalla porta attraverso i fori e quindi bloccare il pannello attraverso i fori **[3]**.

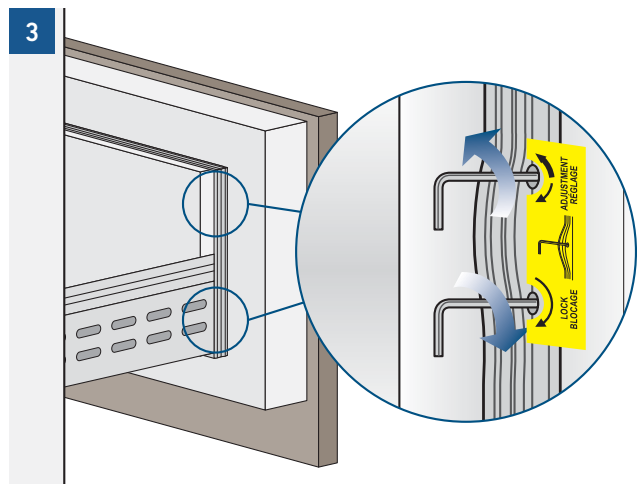

7.1 Ventilazione

Un sistema di aria forzata assicura ventilazione attraverso una griglia posizionata nella parte inferiore dell'unità.

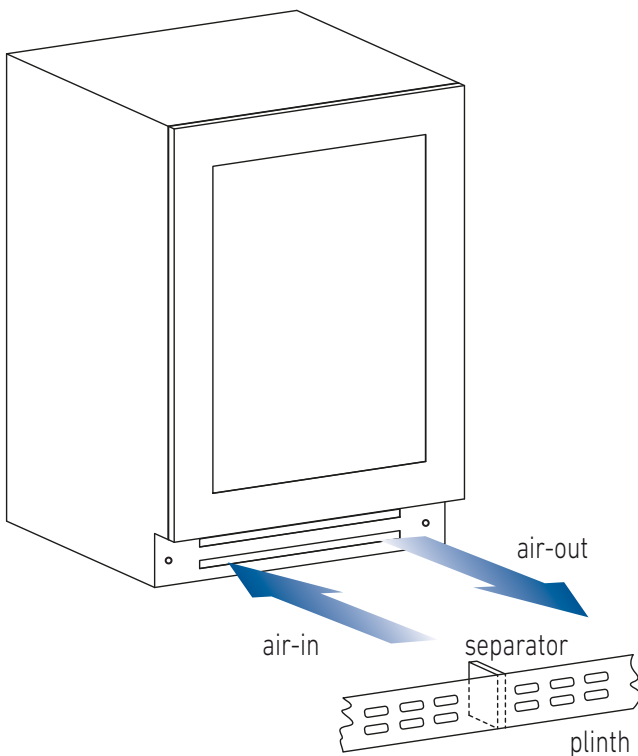

Se il design della cucina include un piedistallo, quest'ultimo deve essere perforato e separato per mantenere un flusso di aria soddisfacente.

I buchi possono essere di qualsiasi forma e misura, purché la parte forata equivalga al 50% del piedistallo.



L'entrata ed uscita dell'aria non deve essere bloccata o coperta in alcuna maniera.

8.1 Controllo di fine installazione

- Controllare che i piedini siano stati correttamente installati.
- Controllare che il collegamento all'impianto idrico non presenti perdite d'acqua e che il rubinetto di chiusura sia facilmente accessibile.
- Controllare che il collegamento elettrico sia realizzato correttamente e che la spina e l'interruttore omnipolare dedicato siano facilmente accessibili.
- Controllare il perfetto allineamento dell'apparecchiatura con i mobili adiacenti.
- Controllare che ogni nastro adesivo o protezione temporanea interna o esterna sia rimossa.
- Controllare la perfetta tenuta delle porte e lo scorrimento di cassetti e ripiani.

9.1 Componenti principali

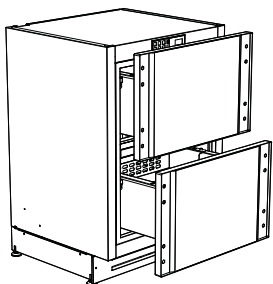

CASSETTONI TRIMODE:

- > Cella interna in acciaio inox AISI 304
- > Rivestimento scocca in acciaio inox AISI 304
- > Pannello comandi interattivo TFT display
- > Filtro acqua (*)
- > Sistema posizionamento ripiani modulare
- > Cassetto in acciaio inox micropallinato con frontale in vetro temperato
- > Produttore ghiaccio automatico (*)
- > Illuminazione a Led
- > Cassettoni TriMode freezer trasformabile in vano frigorifero o vano Fre-sco

(*) su alcuni modelli

10.1 Controllo elettronico

L'innovativo sistema di controllo elettronico messo a punto da Fhiaba mantiene costante la temperatura dei tre vani e la visualizza sul display del pannello di controllo. Consente inoltre l'interazione dell'utente con il sistema di controllo, tramite l'impostazione personalizzata delle diverse funzioni e l'invio di messaggi sonori e/o visivi, qualora si verificassero anomalie nel funzionamento dell'apparecchiatura.

10.2 Pannello di controllo principale

**Accensione / Spegnimento: On/Off**

Toccare l'icona per l'accensione o lo spegnimento dell'apparecchio.

**Home**

Toccare l'icona home per andare alla schermata principale del display.

**Allarme**

Toccare l'icona per visualizzare le funzioni di segnale acustico di allarme e per disattivarle.

**Indietro/ Back**

Toccare l'icona della freccia per ritornare alla schermata precedente del display.

11. ACCENSIONE DELL' APPARECCHIATURA

11.1 Accensione e spegnimento

Prima accensione

Toccare il tasto . Il display visualizza le seguenti schermate di avvio:



1) Logo Fhiaba.

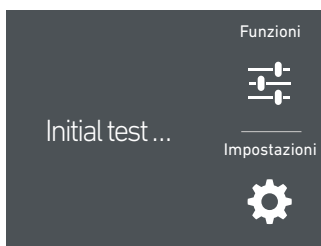

2) Test iniziale (dura 3 minuti).

3) Il display visualizza la schermata principale con le temperature ambiente rilevate dal frigo all'interno dei vani. Automaticamente l'apparecchio inizia a raffreddare, fino a raggiungere le seguenti temperature ideali preimpostate.



4) Schermata home (*).
- vano TriMode -18°C

(*) La schermata home varia a seconda del modello; (vedi paragrafo 4.2 pag 13).

Il vano TriMode è predisposto nella funzionalità freezer (-18°C). Per modificare questa impostazione vedi funzione 5 pag. 21.

Dopo la prima accensione si raccomanda di attendere almeno 12 ore prima di introdurre alimenti. Durante tale periodo disattivare eventuali messaggi sonori sfiorando il tasto Alarm .

Spegnimento.



1) Toccare il tasto  di spegnimento.

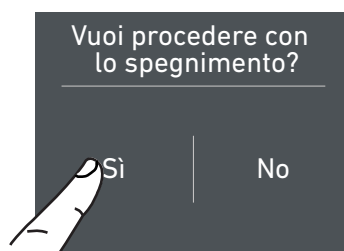

2) Toccare l'icona sì per spegnere.

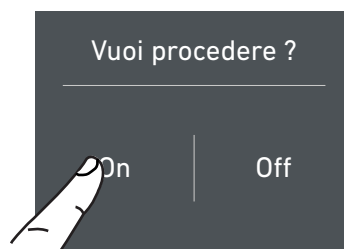

3) Confermare lo spegnimento toccando l'icona On.



Con il frigo spento non vi sono spie che ne attestino che è collegato a una presa elettrica.

Spegnimento per lunghi periodi

Durante periodi di assenza molto lunghi è consigliabile spegnere l'apparecchio toccando l'icona del spegnimento  e staccare la spina, o agire sull'interruttore onnipolare che lo alimenta.

Svuotare l'apparecchio di tutto il suo contenuto, pulirlo, asciugarlo e lasciare le porte ed i cassettei parzialmente aperti affinché non si formino cattivi odori.



Se alla prima accensione non appare la scritta Fhiaba, ma appaiono altre scritte, significa che l'apparecchiatura ha già iniziato la procedura di raffreddamento.

Durante la prima accensione non sarà possibile utilizzare la schermata home per un'eventuale modifica delle preimpostazioni di fabbrica, fino al raggiungimento della temperatura preimpostata. È possibile tuttavia regolare da subito l'ora e la data, parametri comunque necessari per attivare alcune funzioni speciali.

Ad ogni accensione l'apparecchiatura esegue una procedura di autodiagnosi della durata di 3 minuti prima di avviarsi completamente.

Se si spegne solo il vano frigo o il vano fresco, il relativo ventilatore continua a funzionare autonomamente per prevenire la possibile formazione di cattivi odori e muffe.

11. ACCENSIONE DELL' APPARECCHIATURA

11.2 Come regolare la temperatura dei vani.

Ogni modello è attentamente testato prima di lasciare la fabbrica, e regolato in modo tale da assicurare alte prestazioni e consumi ottimali. Di norma non è quindi necessario modificare le impostazioni di fabbrica.

Come si presenta la schermata home nei vari modelli:

Modello UC2D

Vano freezer (TriMode)



Temperatura preimpostata

Modificare la temperatura dei vani.

Esempio: Come modificare la temperatura vano Frigo.

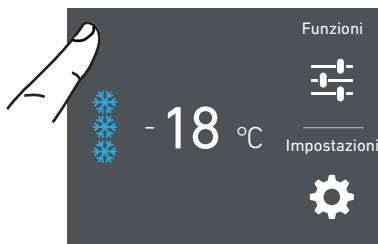

1) Schermata home. Toccare l'icona del vano freezer.

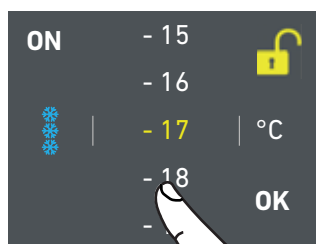

2) Scorrere verso l'alto/basso sulla scheda per selezionare la temperatura desiderata.

TriMode da -15°C a -22°C

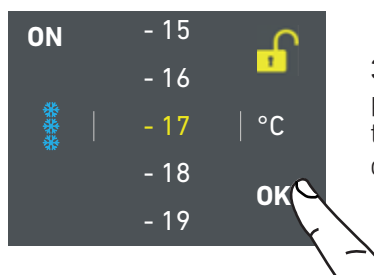

3) Toccare l'icona ok per confermare la temperatura desiderata.

La stessa procedura è richiesta per impostare la temperatura del Fresco da -2°C a +2°C e del Frigo da +2°C a +8°C.

La temperatura visualizzata può variare leggermente rispetto a quella impostata in seguito alla continua apertura delle porte, o all'inserimento di alimenti a temperatura ambiente o in grandi quantità. Possono essere necessarie dalle 6 alle 12 ore per raggiungere la temperatura selezionata.

Icona del lucchetto.

L'icona del lucchetto viene visualizzata quando si impostano le temperature.

Il lucchetto aperto/chiuso sta a indicare che è possibile andare a modificare o meno le temperature dei vani.



Normalmente si può vedere un lucchetto giallo aperto; in tal caso si può scorrere col dito sul display verso alto/basso, selezionare la temperatura desiderata e premere OK per confermare.

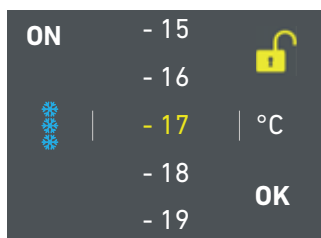

Invece si potrà vedere il lucchetto giallo chiuso se l'utente ha attivato alcune funzioni (descritte nel paragrafo 5.1 pagina 15) che vanno a modificare l'impostazione dei vani frigo, fresco e freezer (TriMode), pertanto l'utente in tale situazione non potrà più modificare le temperature dei vani.

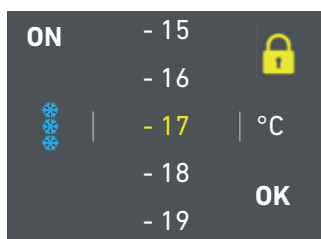

Quindi se vado a toccare l'icona funzioni e vado a impostare una funzione specifica (ad esempio vacanza, shopping trimode, shopping freezer ecc...), andando ad attivare una di queste funzioni vedrò il lucchetto giallo chiuso e non sarà più possibile modificare la temperatura dei vani finché la funzione non sarà completata oppure se vado manualmente a disattivarla.

11.3 Segnali informativi e di anomalia sul display

Un sistema di controllo integrato fornisce informazioni, attraverso segnali luminosi o messaggi testuali visualizzati sul display.

Il segnale sonoro che accompagna alcuni dei segnali di anomalia, può essere disattivato toccando il tasto Alarm (🔊) sul pannello di controllo principale.

L'elenco dei segnali di anomalia è riportato alla fine di questo manuale (vedi paragrafo 12.2 pag 34).



12. PERSONALIZZARE FUNZIONI E IMPOSTAZIONI

INFORMAZIONI PER L'UTILIZZO DEL DISPLAY.

È possibile personalizzare il funzionamento del vostro apparecchio Fhiaba per adattarlo alle diverse esigenze di utilizzo.

12.1 Funzioni.

Dopo aver toccato l'icona funzioni  nella schermata home verranno visualizzate le icone con le seguenti funzioni disponibili.

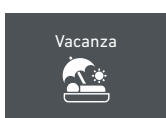

1) Vacanza.

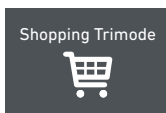

2) Shopping Trimode.

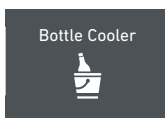

3) Bottle Cooler.

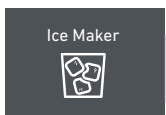

4) Ice Maker.
(optional, no su modelli OFR).

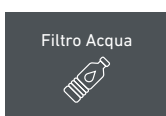

5) Filtro Acqua
(optional, no su modelli OFR).



6) Pulizia Circuito
(optional, no su modelli OFR).

1) Vacanza

La funzione raccomandata in caso di assenze prolungate in quanto consente un sensibile risparmio di energia, porta la temperatura del cassetto TriMode a -18°C (46.4°F) se il vano è impostato come freezer e a +14°C (57.2°F) se il vano è impostato come frigo.

La funzione non è attivabile se il vano è impostato come fresco. La funzione resta attiva anche se si presenta un lungo periodo di interruzione della corrente.

È possibile programmare un periodo da 1 a 90 giorni.



A) Schermata home. Toccare l'icona funzioni.

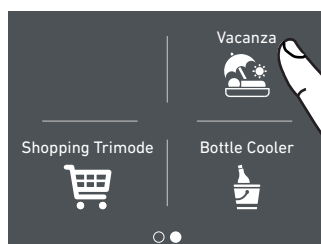

B) Toccare l'icona Vacanza.

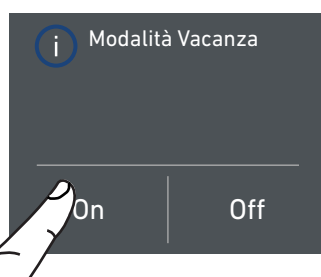

C) Toccare il tasto Sì per attivare la funzione.

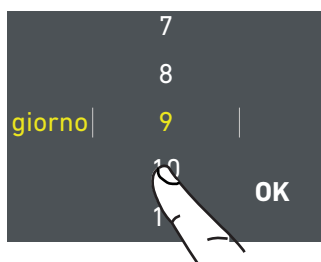

D) Scorrere fino a impostare il tempo desiderato (in giorni) e premere ok.

2) Shopping TriMode

La funzione deve essere attivata almeno 24 ore prima dell'inserimento nel cassettone TriMode di alimenti a temperatura ambiente, o qualche ora prima dell'inserimento di alimenti già congelati che hanno subito un moderato innalzamento della temperatura.

La funzione si disattiva automaticamente allo scadere del periodo di funzionamento programmato. È possibile programmare in anticipo l'attivazione della funzione.

Dopo un'interruzione prolungata di corrente è necessario riattivare la funzione. È possibile programmare con un anticipo tra 1 e 12 ore.



A) Schermata home. Toccare l'icona funzioni.

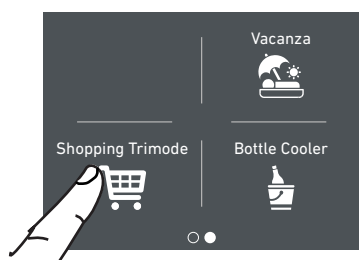

B) Toccare l'icona shopping TriMode.



C) Toccare il tasto Sì per attivare la funzione.



D) Scorrere verso l'alto/basso per impostare il tempo desiderato (in ore) e premere ok.

3) Cooler Bottiglie

La funzione può essere attivata, quando si ha la necessità di raffreddare bevande in tempo breve, ponendole all'interno del cassettone Freezer.

È possibile selezionare una durata del tempo di raffreddamento tra 1 e 45 minuti. Un segnale sonoro segnalerà il raggiungimento della temperatura ottimale.

Dopo il prelievo delle bevande disattivare il segnale sonoro sfiorando il tasto Alarm (🔔).



A) Schermata home. Toccare l'icona funzioni.

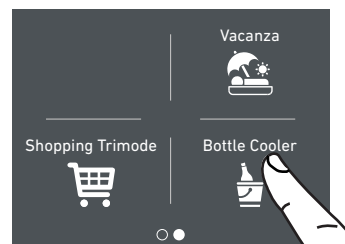

B) Toccare l'icona bottle cooler.

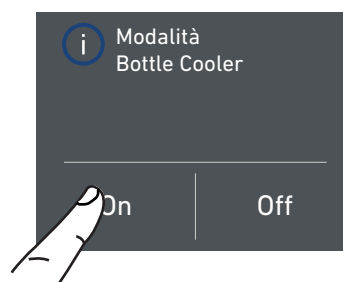

C) Toccare l'icona Sì per attivare la funzione.

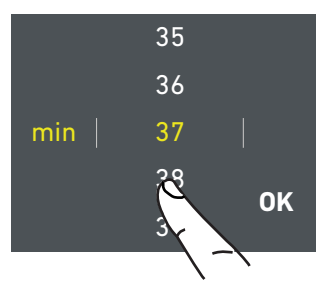

D) Scorrere fino a impostare il tempo desiderato (in minuti) e premere ok.

12. PERSONALIZZARE FUNZIONI E IMPOSTAZIONI

4) Attivazione dell'Ice Maker (optional).

Prima di attivare l'Ice Maker per la prima volta assicurarsi che la cartuccia del filtro dell'acqua sia stata installata, ed eseguire un lavaggio iniziale del circuito idraulico (vedi paragrafo 5.2 pag 18). Dopo qualche minuto l'Ice Maker può essere attivato.

Importante
Non attivare l'Ice Maker se l'apparecchiatura non è collegata alla rete idrica.



A) Schermata home. Toccare l'icona funzioni.



B) Scorrere verso destra due volte e toccare l'icona ice maker.



C) Toccare l'icona Sì per l'attivazione del ice maker.

Dimensione cubetti di ghiaccio Ice Maker

La funzione Ice Maker permette di selezionare la dimensione dei cubetti di ghiaccio, scegliendo tra grandi (impostazione base) e medi, e di attivare la funzione superice, che aumenta la quantità di ghiaccio prodotta.

La funzione SuperIce si disattiva automaticamente dopo 24 ore.



A) Schermata home. Toccare l'icona funzioni.



B) Scorrere verso destra due volte per arrivare all'icona ice maker.

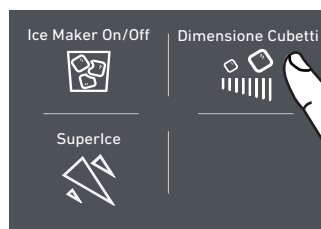

C) Toccare l'icona dimensione cubetti.



D) Toccare l'icona medi/grandi per scegliere la dimensione cubetti desiderata.

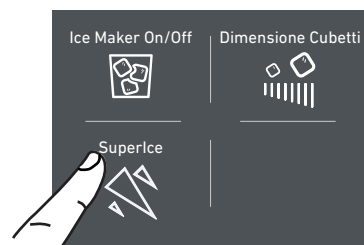

E) Se si desidera aumentare la quantità di ghiaccio prodotta, toccare l'icona superice per far produrre al freezer fino a 1,5 kg di ghiaccio al giorno.



F) Confermare o meno la funzione toccando il tasto Sì o No.

5) Filtro Acqua - attivazione (optional, no su modelli OFR)

Il filtro acqua è indispensabile per la depurazione dell'acqua utilizzata per produrre ghiaccio, per pulire il circuito o per essere erogata dal vano frigo (water dispenser disponibile con il modello OFR). Il display permette di visualizzare esattamente tempo che resta prima dell'esaurimento del filtro.



A) Schermata home. Toccare l'icona funzioni.

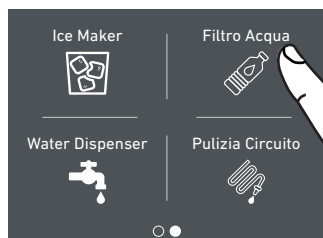

B) Scorrere col dito due volte per toccare l'icona filtro acqua.

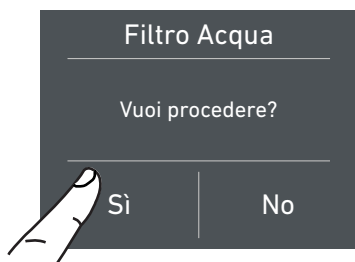

C) Confermare la funzione sfiorando l'icona Sì.

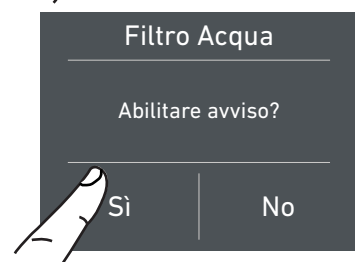

D) Confermare la funzione sfiorando l'icona Sì.



E) Vengono indicati i giorni rimanenti prima della sostituzione del filtro. Toccare il tasto home. 

Toccare invece il tasto off per disabilitare l'avviso.

5a) Filtro Acqua - disattivazione (optional, no su modelli OFR)

Per disattivare l'avviso della scadenza del filtro procedere come segue:

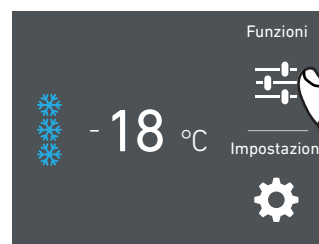

A) Schermata home. Toccare l'icona funzioni.



B) Scorrere col dito due volte per toccare l'icona filtro acqua.



C) Premere off per attivare l'avviso di scadenza del filtro acqua.



D) Confermare la funzione sfiorando l'icona Sì.

12. PERSONALIZZARE FUNZIONI E IMPOSTAZIONI

5b) Reset Filtro

La funzione Reset Filtro azzerà il conteggio della quantità di acqua filtrata e del tempo trascorso dall'ultima sostituzione. È necessario azzerare il conteggio ad ogni sostituzione della cartuccia.



A) Schermata home. Toccare l'icona funzioni.

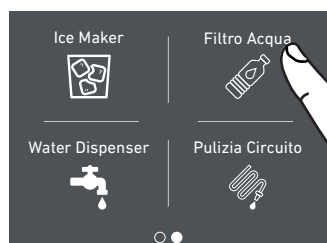

B) Scorrere verso destra due volte e toccare l'icona filtro acqua.

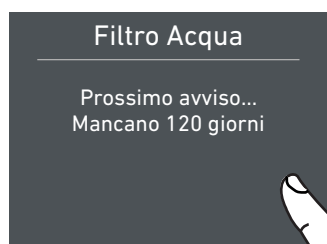

C) Toccare l'icona sì per attivare la pulizia.

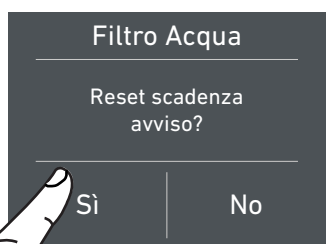

D) Toccare il tasto Sì per procedere.

Toccare il tasto home. 

8) Pulizia Manuale Circuito (optional, no su modelli OFR).

Se l'ice maker è stato disattivato o non è stato utilizzato per un lungo periodo, si raccomanda di eseguire una funzione di pulizia manuale. Prima di procedere è importante spegnere l'ice maker.

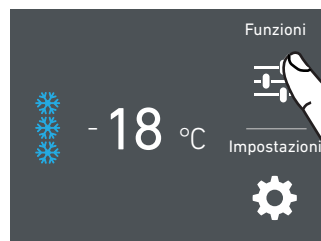

A) Schermata home. Toccare l'icona funzioni.



B) Toccare l'icona pulizia circuito.

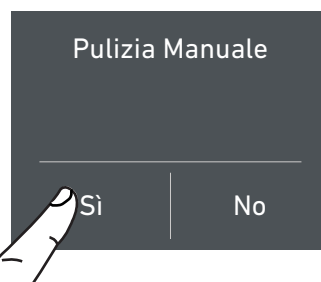

C) Toccare l'icona sì per attivare la pulizia.

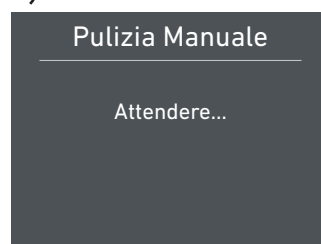

D) Attendere...



D) Toccare l'icona Enter per iniziare il lavaggio.



E) Sto lavando...



F) Alla fine del lavaggio premere ok e svuotare la vaschetta.

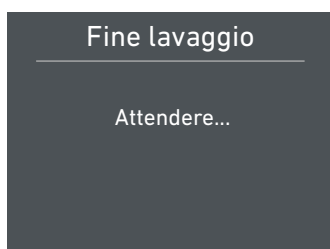

G) Attendere qualche secondo per tornare alla schermata principale

Ripetere l'operazione fino a quando l'acqua non sarà pulita nella vaschetta per il vano ghiaccio.

 Posizionare correttamente sotto l'Ice Maker la vaschetta ghiaccio o un recipiente adeguato alla raccolta dell'acqua, quindi richiudere il cassetto. Al termine lavare la vaschetta.

Bypass

Il sistema di filtraggio incluso può essere bypassato quando dal sistema idrico domestico è disponibile un'eccellente qualità dell'acqua. È possibile semplicemente rimuovere il filtro dell'acqua dall'adattatore e il sistema bypasserà automaticamente la cartuccia.

12.2 Impostazioni.

È possibile personalizzare le impostazioni del vostro frigo Fhiaba per adattarlo alle diverse esigenze di utilizzo.

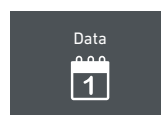

1) Data.

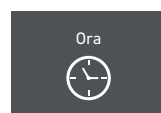

2) Ora.



3) Gradi celsius e fahrenheit.



4) Lingua.

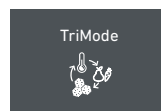

5) Trimode.



6) Sabbath



7) Reset.

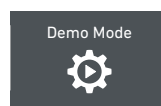

8) Demo Mode.

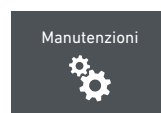

9) Manutenzioni.

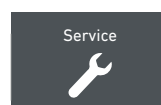

10) Service.

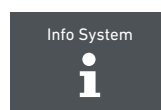

11) Info System.

12. PERSONALIZZARE FUNZIONI E IMPOSTAZIONI

1) Data

Il display visualizzerà la data come (giorno:mese:anno).

Toccando il display si può modificare l'impostazione.



A) Schermata home. Toccare l'icona impostazioni.



B) Toccare l'icona data.

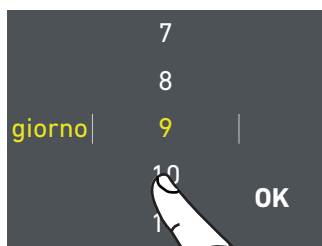

C) Scorrere verso alto/basso fino a selezionare il giorno desiderato e toccare ok.

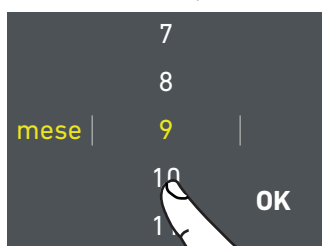

D) Scorrere verso alto/basso fino a selezionare il mese desiderato e toccare ok.

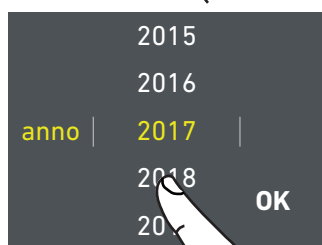

E) Scorrere verso alto/basso fino a inserire l'anno e al termine toccare ok.

2) Ora

Il display visualizzerà l'ora e i minuti come hh:mm.

L'ora può essere impostata e visualizzata in 12 o 24 ore.



A) Schermata home. Toccare l'icona impostazioni.

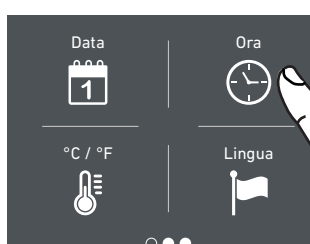

B) Toccare l'icona ora.



C) Toccare in quale modalità si vuole visualizzare l'ora: 12 o 24 ore.

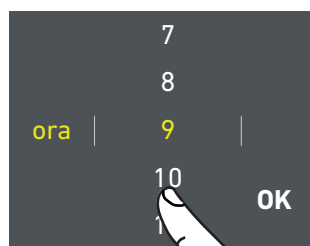

D) Scorrere verso alto/basso fino a selezionare l'ora e al termine toccare ok.

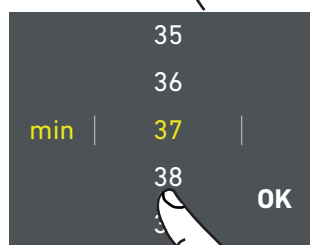

E) Scorrere fino a selezionare i minuti e al termine toccare ok.

3) °C/°F

Questa funzione permette la visualizzazione della temperatura in gradi centigradi o gradi fahrenheit. Normalmente l'apparecchiatura è impostata per la visualizzazione in gradi centigradi.



A) Schermata home. Toccare l'icona impostazioni.



B) Toccare l'icona °C/°F.

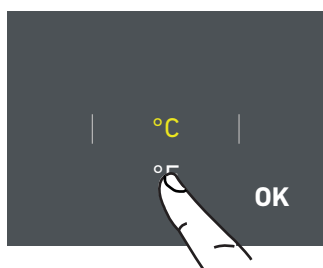

C) Scorrere verso alto/basso fino a selezionare i gradi centigradi o fahrenheit e premere ok.

4) Lingua

Per impostare la lingua del frigo, basta toccare sul display principale il tasto impostazioni.



A) Schermata home. Toccare l'icona impostazioni.

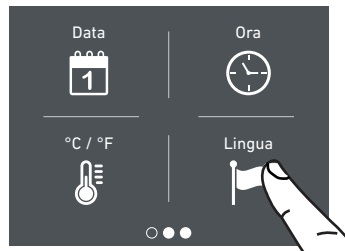

B) Toccare l'icona lingua.



C) Scorrere verso alto/basso fino a selezionare la lingua desiderata e premere ok.

12. PERSONALIZZARE FUNZIONI E IMPOSTAZIONI

5) TriMode

Il cassettone freezer può, all'occorrenza, esser fatto funzionare come vano frigo o come vano fresco.



A) Schermata home. Toccare il tasto impostazioni.

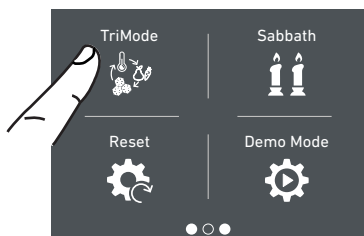

B) Scorrere verso destra due volte e toccare il tasto trimode.



C) Scorrendo verso alto/basso e selezionare una delle tre funzioni.



D) Toccare Sì per confermare la funzione.

6) Modo Sabbath (Optional)

La funzione consente di rispettare alcune osservanze religiose prescriventi che il funzionamento dell'apparecchiatura non venga influenzato dall'apertura delle porte (il funzionamento termostatico, l'illuminazione interna e la fabbricazione del ghiaccio sono disattivati).



A) Schermata home. Toccare il tasto impostazioni.

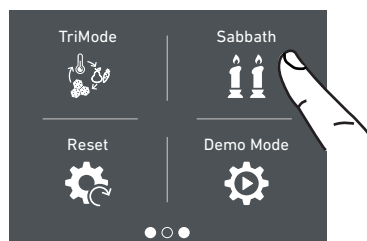

B) Scorrere verso destra due volte e toccare il tasto sabbath.

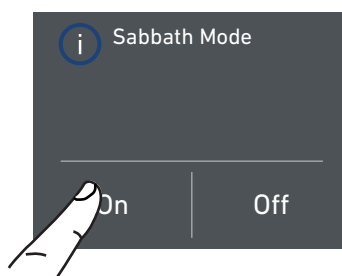

C) Toccare il tasto Sì per attivare la funzione.

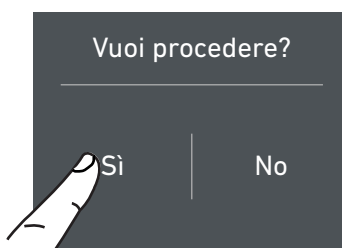

D) Toccare il tasto Sì.

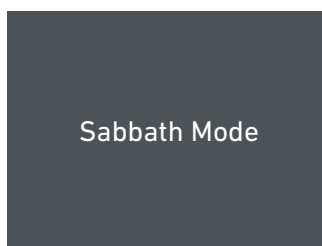

E) Il frigo funzionerà seguendo tale configurazione.

7) Reset

Offre la possibilità di ripristinare le regolazioni di base impostate in fabbrica annullando ogni modifica effettuata successivamente.



A) Schermata home. Toccare il tasto impostazioni.

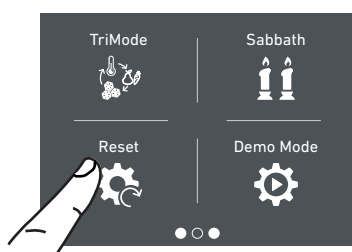

B) Scorrere verso destra due volte e selezionare l'icona reset.

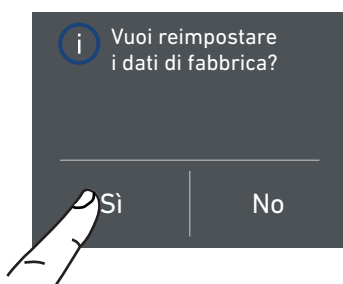

C) Toccare il tasto Sì per resettare.

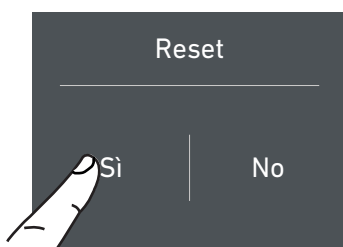

D) Toccare il tasto Sì.

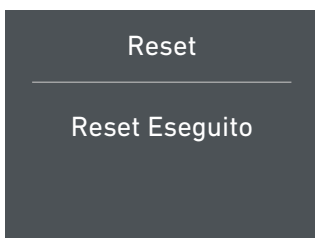

E) Il reset è stato eseguito. Sono state ripristinate le impostazioni di fabbrica del frigo.

8) Demo Mode

E' possibile simulare il funzionamento del frigo, in occasioni di fiere o di esposizioni in showroom.



A) Schermata home. Toccare il tasto impostazioni.

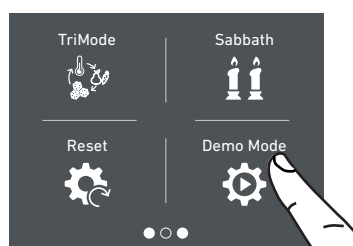

B) Scorrere verso destra due volte e toccare il tasto demo mode.

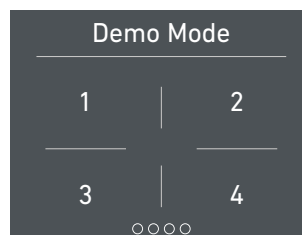

C) Inserire la password necessaria per l'attivazione da richiedere a Fhiaba.

Default password 1-2-3-4

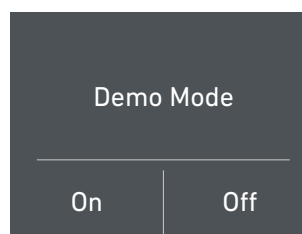

D) Toccare il tasto On. o Off



Importante

Se si ripristinano le impostazioni di base ("reset"), è necessario riattivare la scelta di funzionamento del cassetto TriMode in caso fossero precedentemente state impostate come frigo o fresco.

12. PERSONALIZZARE FUNZIONI E IMPOSTAZIONI

9) Manutenzione (attraverso il segnale d'allarme).

L'apparecchio richiede, per un corretto funzionamento, la pulizia della griglia di ventilazione, del filtro e del condensatore. Vedi le istruzioni al punto 11.2 e il video tutorial disponibile nella sezione supporto del sito web Fhiaba

www.fhiaba.com/it/supporto

video "**Bottom Condenser Cleaning**".

La pulizia periodica ogni (6 mesi) viene ricordata attraverso un segnale acustico e visivo sul display. E' possibile disattivare il segnale di avviso e visualizzare il tempo residuo per la prossima pulizia.

Per i dettagli vedere le pagine 30 e 31.



A) Schermata home.
Toccare il tasto impostazioni.



B) Scorrere verso destra tre volte per arrivare a questa schermata e toccare l'icona manutenzioni.



C) Dalla prima accensione l'avviso è disabilitato.



D) Per abilitarlo toccare l'icona Sì.

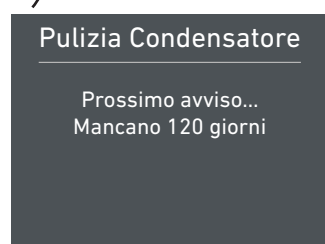

E) Viene visualizzato il tempo residuo per la prossima pulizia.



F) Invece se si vuole resettare l'avviso precedentemente impostato toccare l'icona reset.



G) Per disabilitare l'avviso sfiorare il tasto sì.

10) Service

La funzione service  è riservata all'assistenza Fhiaba.

11) Info System

La funzione Info System serve per visualizzare i dati del prodotto come il codice del software, il numero di matricola e i codici di fabbrica del frigo.



A) Schermata home. Toccare il tasto impostazioni.

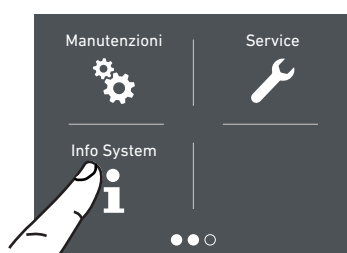

B) Toccare l'icona Info System.

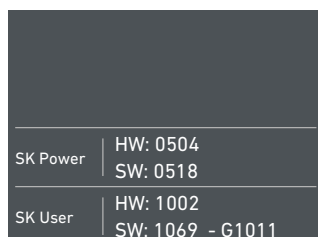

SK Power	HW: 0504 SW: 0518
SK User	HW: 1002 SW: 1069 - G1011

C) Vengono visualizzati i dati dell'apparecchiatura fhiaba.

13. ATTIVAZIONE ED UTILIZZO DELL'ICE MAKER

13.1 Attivazione ed utilizzo dell'Ice Maker

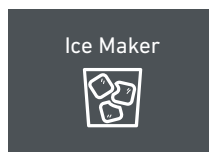

Note

> Se il ghiaccio non viene utilizzato di frequente è consigliabile svuotare la vaschetta del ghiaccio una volta ogni 8-10 giorni.

I vecchi cubetti perderanno limpidezza, avranno un sapore particolare e si attaccheranno fra di loro.

> L'Ice Maker si disattiva automaticamente se la funzione Vacanza  viene attivata.

Quando l'Ice Maker viene messo in funzione per la prima volta, si consiglia di svuotare il primo ghiaccio della vaschetta al suo primo riempimento.

> Se l'unità è rimasta spenta per un mese o più, è consigliabile effettuare una pulizia del circuito  e del filtro  acqua.

> L'IceMaker produce ghiaccio se il vano TriMode è impostato in modalità Freezer.





Attenzione

L'Ice Maker continuerà a funzionare anche quando la vaschetta del ghiaccio non è in posizione.

Per attivare l'Ice Maker dopo l'installazione dell'apparecchiatura toccare l'icona funzioni e successivamente dalle funzioni l'icona ice maker . Occorreranno dalle 12 alle 24 ore prima di avere la produzione automatica di ghiaccio.

La produzione è di 10 cubetti per ciclo per 10 cicli nelle 24 ore.

Il rendimento dell'apparato dipende dalla temperatura impostata nel freezer, dalla temperatura ambiente e dalla frequenza di apertura delle porte. Se il frigorifero viene fatto funzionare senza essere collegato alla rete idrica, assicurarsi che l'Ice Maker sia disattivato attraverso l'icona .

L'Ice Maker produce ghiaccio fino al completo riempimento della vaschetta e si ferma automaticamente al raggiungimento del livello massimo consentito. Con la funzione SuperIce,  è possibile aumentare la quantità di ghiaccio prodotto in 24 ore (fino a 1,5 Kg al giorno) mentre con la funzione dimensione cubetti  si può scegliere la dimensione dei cubetti prodotti.

Il ghiaccio emette un odore insolito?

Il ghiaccio è un materiale poroso in grado di assorbire gli odori del suo ambiente. I cubetti di ghiaccio che sono rimasti a lungo nella vaschetta possono assorbire questi odori, rimanere incollati gli uni agli altri e gradualmente ridurre il loro volume.

Raccomandiamo di non utilizzare più tale ghiaccio. Altri metodi per impedire lo sviluppo di odori:

- > Pulire di tanto in tanto la vaschetta del ghiaccio con acqua calda. Assicurarsi di spegnere il dispenser del ghiaccio prima di pulire il serbatoio. Sciaccare bene e asciugare con un panno asciutto.
- > Verificare se il congelatore contiene cibo avariato o la cui data di conservazione è scaduta. Per evitare l'accumulo di odori, gli alimenti che in natura emettono odori devono essere conservati in confezioni ermetiche.
- > Sostituire periodicamente il filtro d'acqua.
- > In alcuni casi la qualità della connessione dell'acqua in casa dovrà essere controllata.

Rumori di funzionamento

- > Ronzio: il gruppo frigorifero è in funzione. La ventola del sistema del ricircolo d'aria funziona.
- > Gorgoglio, scroscio e ronzio: derivano dal refrigerante, che scorre attraverso i tubi.
- > Scatto: il motore si accende o si spegne. La valvola montata di connessione d'acqua si apre o si chiude.
- > Rumore lieve: i cubetti di ghiaccio sono caduti nella vaschetta.



L'apparecchiatura è alimentata da due compressori indipendenti. È quindi normale avere sempre uno dei due compressori in funzione.



Attenzione

Non porre assolutamente bottiglie o alimenti nella vaschetta ghiaccio per raffreddarli velocemente, per bloccare o danneggiare l'Ice Maker.

13.2 Filtro acqua



Il Filtro acqua assicura un'ottima qualità dell'acqua per la produzione di cubetti di ghiaccio, per una quantità fino a 3.000 litri e per un tempo massimo di 12 mesi.

Sostituzione filtro

Il filtro si trova dietro al vetro smerigliato posto nella parte superiore del frigorifero.

Prima di cambiare il filtro disattivare l'Ice Maker premendo l'icona  ice maker.

Tirare entrambe le levette poste nella parte frontale del vetro per sganciare il meccanismo di chiusura e tirare verso il basso il vetro, infine ruotare con attenzione la cartuccia filtro di un quarto di giro in senso antiorario fino a sganciarla dalla sede.

È normale che fuoriesca una piccola quantità di acqua.

Rimuovere il tappo alla nuova cartuccia ed inserirla nella sua sede ruotandola di un quarto di giro in senso orario fino al blocco, senza forzare.

Quindi accedere al Menu a selezionare la funzione "Pulizia Circuito" attraverso l'icona . Alla fine del ciclo di lavaggio togliere l'acqua dalla vaschetta ghiaccio ed asciugarlo.

E' disponibile un video tutorial:

www.fhiaba.com/it/supporto/
video "**Water Filter Replacement**".

14. ILLUMINAZIONE

14.1 Illuminazione

Il beverage center è illuminato con led luce bianca.

I Wine Cellar sono illuminati con barra led luce ambra e bianca. Luce ambra per illuminare durante l'invecchiamento dei vini e luce bianca per illuminare durante l'apertura porta.

I cassettoni TriMode sono illuminati con led luce bianca.

In caso di anomalie e/o guasti del sistema di illuminazione è necessario rivolgersi esclusivamente al servizio di assistenza tecnica Fhiaba.

15. INDICAZIONI GENERALI

15.1 Indicazioni generali

Il vostro Fhiaba è progettato per assicurare temperature costanti ed appropriati livelli di umidità in tutti gli scomparti.

Tuttavia, per conservare bene tutti i vostri alimenti, non basta avere un ottimo frigorifero, è anche necessario conoscere le regole per la corretta conservazione del cibo.

Va tenuto presente che tutti gli alimenti inevitabilmente modificano le loro caratteristiche con il passare del tempo. Il loro cambiamento inizia molto tempo prima del consumo, in quanto essi contengono, al loro interno, dei microrganismi che moltiplicandosi ne causano il deterioramento.

Questo è reso più rapido da manipolazioni, temperature di conservazione e condizioni di umidità inappropriate.

Vi raccomandiamo, quindi, di seguire le indicazioni di seguito riportate che vi consentiranno di utilizzare nel modo più razionale e sicuro il vostro frigorifero-congelatore e conservare a lungo e nel miglior modo possibile tutti i vostri alimenti.

Accertatevi periodicamente che tutti gli alimenti siano in perfetto stato di conservazione. È spesso abbastanza chiaro quando un alimento è deteriorato, in quanto ammuffisce, prende un cattivo odore ed assume un aspetto sgradevole.

Tuttavia vi sono dei casi in cui tale condizione non è così evidente.

Se pensate che un alimento sia stato conservato troppo a lungo e che quindi possa essere avariato, non consumatelo e nemmeno assaggiatelo per il controllo, anche se vi sembra ancora buono, in quanto i batteri che provocano il deterioramento del cibo possono essere la causa di intossicazioni o di malesseri. Nel dubbio gettate via l'alimento.

16.1 Cura e pulizia

Per la pulizia delle parti in acciaio usare il panno in microfibra e l'apposita spugnetta che si trovano nel kit fornito in dotazione con l'apparecchiatura.

- > Nel passare il panno e la spugnetta seguire sempre il verso della satinatura dell'acciaio.
- > Di tanto in tanto, per ripristinare la lucentezza dell'acciaio, passare il panno in microfibra leggermente inumidito.
- > In particolare vanno mantenute libere da ostruzioni le aperture di ventilazione dell'apparecchiatura interne ed esterne.



Nota

Seguite scrupolosamente le istruzioni dettagliate che si trovano nel kit in dotazione e in nessun caso utilizzare prodotti abrasivi o metallici perché potrebbero rigare e danneggiare in modo permanente la finitura satinata dell'apparecchiatura.

Prima di eseguire qualsiasi operazione di pulizia disconnettere l'apparecchio dalla rete elettrica.

Porre attenzione a non danneggiare in qualsiasi modo il circuito refrigerante.



Nota

Non mettete a contatto con l'acqua bollente le parti fredde in vetro.

Non lavate nessun particolare del frigorifero in lavastoviglie in quanto potrebbe danneggiarsi o deformarsi irreparabilmente.



Attenzione

Non usare acqua sulle parti elettriche, sulle luci e sui pannelli di controllo.

16.2 Pulizia griglia di ventilazione, filtro e condensatore

Per la pulizia usare un aspirapolvere con spazzola morbida al massimo della potenza aspirante, passandolo sulle feritoie della griglia.

Nel caso di un significativo accumulo di polvere, la griglia di ventilazione può essere rimossa per consentire una pulizia più approfondita del condensatore.

15.3 Pulizia interna

- > Pulire le parti interne e le parti asportabili lavandole con una soluzione di acqua tiepida, pochissimo detersivo per piatti.
- > Risciacquate ed asciugate subito.
- > Si raccomanda di non usare dispositivi meccanici o altri mezzi per accelerare il processo di sbrinamento.

1 IMPORTANT DIRECTIONS FOR SAFETY AND THE ENVIRONMENT	40
1.1 For your safety	40
1.2 Important information when using the appliance	40
1.3 Caring for the environment	41
1.4 Cleaning, sanitisation and maintenance of the ice and/or water dispenser (if present)	41
2 INSTALLATION	41
2.1 Installation	41
2.2 Connection to the water system (if present)	41
2.3 Connection to the electrical power supply	42
2.4 Refrigerant	42
3 BEFORE STARTING	43
3.1 Know your Fhiaba	43
3.2 Child safety	43
4 TECHNICAL REQUIREMENTS	44
4.1 Installation Opening Requirements: TriMode GranMaestro drawers Indoor	44
5 PREPARING THE INSTALLATION	45
5.1 Transport to installation site and unpacking	45
5.2 Electrical and Water connection	45
5.3 Anti-Tip Bracket	46
6 PANEL MOUNTING	46
6.1 Integrated Panel Dimensions	46
6.2 Mounting the handles	48
6.3 Integrated Panel Installation	49
6.4 Mounting panels to the drawers	50
7 VENTILATION	51
7.1 Ventilation	51
8 POST INSTALLATION	51
8.1 Post installation checklist	51
9 FEATURES	52
9.1 Main components	52
10 BEFORE STARTING	53
10.1 Electronic Control	53
10.2 Main control panel	53
11 APPLIANCE SWITCH ON	54
11.1 Switching ON/OFF	54
11.2 How to adjust the temperature for different requirements	56
11.3 Information signals of anomaly on the display	57
12 CUSTOMIZE FUNCTIONS AND SETTINGS	58
12.1 Functions	58
12.2 Settings	64
13 ACTIVATION AND USE OF THE ICE MAKER	70
13.1 Activation and use of the Ice Maker	70
13.2 Water filter	71
17 LIGHTING	72
17.1 Lighting	72
18 GENERAL DIRECTIONS	72
18.1 General directions	72
19 CARE AND CLEANING	73
19.1 Care and Cleaning	73
19.2 Condenser cleaning	73
19.3 Internal cleaning	73

1. IMPORTANT DIRECTIONS FOR SAFETY AND THE ENVIRONMENT

1.1 For your safety

- > If this appliance is replacing an existing appliance which must be removed or disposed of, make sure that it does not become a dangerous trap for children by cutting its power supply cable and rendering it impossible to close the door. Use the same caution at the end of the lifespan of the new appliance.
- > This appliance is intended for domestic use and is designed to refrigerate beverages and food.
- > The appliance must be installed by following the instructions in the Installation Guide. Particular care should be taken not to obstruct the vent openings of the appliance and of the built-in units.
- > The appliance features a concentrated lighting system with LED lamps. Do not stare into these lamps when they are on to avoid possible eyesight damage. This warning is also contained on the label attached to the inside of the refrigerator door.
- > When the freezer is functioning do not touch the inner stainless steel surfaces with wet or damp hands, since skin may stick to the very cold surfaces.
- > Do not use any type of electrical equipment inside of the food preservation compartments.
- > When positioning the shelves, do not place fingers in the shelf slide guides.
- > Do not place containers of flammable liquids near the appliance.
- > Completely switch off the appliance and unplug the power supply cable during cleaning operations. If the plug is not easily reached, it is a good idea to turn off the breaker or remove the fuse that controls the socket that the appliance is connected to.
- > Packaging material can be dangerous for children. Do not allow children to play with plastic bags, plastic film, styrofoam and box.
- > Any repairs must be performed by a qualified Fhiaba Service technician.
- > This appliance is not intended for use by persons (including children) with reduced physical ability, sensory ability and/or lack of knowledge, unless they are given instruction concerning the use of the appliance and/or are being supervised by a person responsible for their safety. Children should be supervised to ensure that they do not play with the appliance.
- > Do not damage the appliance refrigerant circuit pipes.
- > Do not store explosive substances such as aerosol cans with a flammable propellant in this appliance.
- > If the power cord of this appliance is damaged, it must be replaced by the manufacturer, customer service or a similarly qualified person. Improper installations and repairs may put the user at considerable risk.

- > Repairs should be performed by the manufacturer, customer service or a similarly qualified person only.

1.2 Important information when using the appliance

- > Never use electrical appliances inside the appliance (e.g. heater, electric ice maker, etc.). Explosion hazard!
- > Never defrost or clean the appliance with a steam cleaner! The steam may penetrate electrical parts and cause a short-circuit. Risk of electric shock!
- > Do not use pointed and sharp-edged implements to remove frost or layers of ice. You could damage the refrigerant tubes. Leaking refrigerant may cause eye injuries or ignite with some models.
- > Do not store products which contain flammable propellants (e.g. spray cans) or explosive substances in the appliance. Explosion hazard!
- > Do not stand on or lean heavily against base of appliance, drawers or doors, etc.
- > Before cleaning the appliance, pull out the power cord plug or switch off the fuse. Do not pull out the power cord plug by tugging on the power cord.
- > Store high-percentage alcohol tightly closed and standing up.
- > Keep plastic parts and the door seal free of oil and grease. Otherwise, parts and door seal will deteriorate.
- > Never cover or block the ventilation openings for the appliance.

Symbols used in the Manual:



Note
tips for correct use of the appliance



Important
Warnings to prevent damage to the device



Attention
Warnings to prevent injury to persons

1.3 Caring for the environment



- > Pay special attention to correct disposal procedure for all the packaging materials.
- > The appliance must not be disposed of with urban waste. Contact local waste disposal centres for information on how to dispose of recyclable waste.
- > Prior to disposal, cut the power supply cord and make it impossible to close the door.
- > During disposal, avoid damage to the refrigeration circuit.
- > The appliance does not contain hazardous substances for the atmospheric ozone layer, neither in the refrigeration circuit nor in the insulation.

1.4 Cleaning, sanitization and maintenance of the ice and/or water dispenser (if present)

Failure to follow the instructions regarding sanitizing can compromise the hygienic safety of the water dispensed.

- > When using the appliance for the first time and every time the filter is changed, it is recommended to let the water flow in the circuit using the "Manual Cleaning" and discard the ice produced in the first 24 hours.
- > If the water dispenser has not been used for more than 4/5 days, it is advisable to clean the circuit and run off the first litre of water.
- > Reposition the removable water dispenser (if present), ensuring your hands are hygienically clean.

- > Clean the ice bucket or drawer regularly but using only drinking water.
- > The filter must be changed when indicated on the control panel or when the ice maker/water dispenser has not been used for more than 30 days.
- > With each filter replacement, sanitise the ice and/or water distribution system using a food grade disinfectant (with sodium hypochlorite), which does not alter the characteristics of the materials. Rinse with at least 2 litres of water before use.
- > Only original spare parts supplied by the manufacturer should be used when replacing components in the ice and water dispenser.
- > Any work on the appliance must be carried out by a qualified technician or authorized After-Sales Service.

2.1 Installation

Make sure that installation is performed correctly, adhering to all directions in the specific installation manual provided with the appliance.



Attention
Do not use extension cords and/or multiple adapters for the power supply connection.

2.2 Connection to the water system (if present)

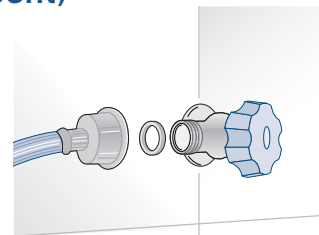

Models containing an Ice Maker require a connection to a potable water supply system. This can be executed through a 1/4" water line (copper or polyethylene) from the house water supply. The system pressure must be between from 8 psi to 75 psi (between 0.5 bar and 5 bar). Pressures outside of those specified can cause malfunctions or leaks in the water system.

2. INSTALLATION

Attention



The appliance should be supplied only with drinkable water.

Attention



Make sure that installation is performed correctly, according to all of the directions in the installation manual provided with the appliance.

Attention



Do not attempt to use a locally sourced garden hose threaded adapter or braided supply line. It will strip the threads on the appliance water connection solenoid.

2.3 Connection to the electrical power supply

The appliance operates at 115 V AC, 60 Hz and is equipped with a power supply cord with a 3-prong grounded plug, which must be connected to a corresponding 3-prong (15 Amp) grounding-type wall receptacle.

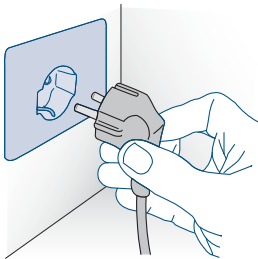

Important

Do not use extension cords and/or multiple adapters for the power supply connection.



Attention

If energy is supplied through an alternative energy power source (solar, geothermal, etc..) or if home automation systems are installed, it may be necessary to install an isolation transformer (not supplied) to integrate the unit into the power grid.

2.4 Refrigerant

Fare attenzione a non danneggiare il circuito refrigerante.

Esso contiene isobutano (R600a), un gas naturale con un alto livello di compatibilità ambientale, tuttavia il gas è infiammabile.

> Nel caso di danno al circuito refrigerante, assicurarsi che non si sviluppino fiamme libere e scintille nel locale. Aerare bene l'ambiente.



ISO 7010 W021

3.1 Per conoscere bene il vostro Fhiaba

Congratulazioni per aver acquistato il vostro nuovo Fhiaba: da oggi potrete utilizzare il nostro innovativo sistema di conservazione, che vi permetterà di preservare nel migliore dei modi gli alimenti che desiderate.

Questo Manuale Utente risponderà alla maggior parte delle vostre domande circa le caratteristiche del prodotto e del suo funzionamento. Qualora abbiate bisogno di ulteriori informazioni non esitate a contattare il Centro di Assistenza Tecnica al:

> nostro numero verde

800-344222 (800-FHIABA)

> **+39 0434 420160**

> **care@fhiaba.com**

> **www.fhiaba.com**



Importante

Prima di chiamare prendete nota del numero di serie dell'apparecchiatura, riportato sul certificato di garanzia e sulla targa matricola che si trova all'interno del vano frigo sul lato opposto all'apertura della porta.

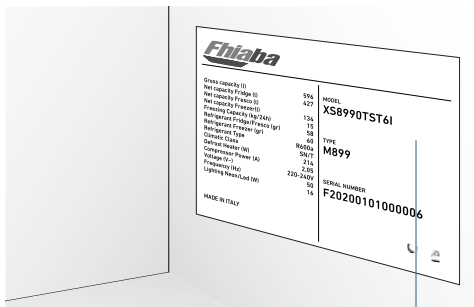

Posizione della targa matricola all'interno del vano.

Fhiaba			
Gross capacity (l)	596	MODEL	
Net capacity Fridge (l)	427	XS8990TST6I	Modello .
Net capacity Fresco (l)			
Net capacity Freezer (l)	134	TYPE	
Freezing Capacity (kg/24h)	15	M899	Type .
Refrigerant Fridge/Fresco (gr)	58		
Refrigerant Freezer (gr)	60	SERIAL NUMBER	
Refrigerant Type	R600a	F20200101000006	Numero di serie .
Climatic Class	SN/T		
Defrost Heater (W)	214		
Compressor Power (A)	2,05		
Voltage (V-)	220-240V		
Frequency (Hz)	50		
Lighting Neon/Led (W)	16		
			Caratteristiche .
MADE IN ITALY			

3.2 Child safety

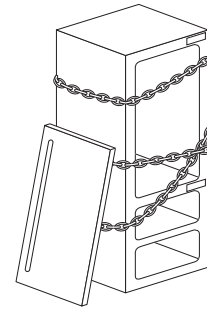

If this appliance is replacing an existing appliance which must be removed or disposed of, make sure that it does not become a dangerous trap for children by cutting its power supply cable and rendering it impossible to close the door.

Use the same caution at the end of the lifespan of the new appliance.

Important!



Dimensions in parentheses are in inches.

Weights in parentheses are in pounds.

Temperatures in parentheses are in Fahrenheit degrees.

4. TECHNICAL REQUIREMENTS

4.1 Installation Opening Requirements: TriMode GranMaestro drawers Indoor

- Fully integrated / panel ready
- E** - area to be left clear for the power supply cable

Opening Height

Min 870 mm - Max 900 mm
(Min 34 1/4" - Max 35 7/16")

Minimum Opening Width

UC2D60P: 600 mm (23 5/8")
UC2D75P: 750 mm (29 17/32")
UC2D90P: 900 mm (35 7/16")

Minimum Opening Depth

600 mm (23 5/8")

Drawer Swing Clearance

961 mm (37 53/64")

Width

UC2D60P: 598 mm (23 35/64")
UC2D75P: 748 mm (29 29/64")
UC2D90P: 898 mm (35 23/64")

Height

Min 865 mm - Max 890 mm
(Min 34 3/64" - Max 35 1/32")

Depth with door (without panel)

572 mm (22 33/63")

 Dimensions in parentheses are in inches.

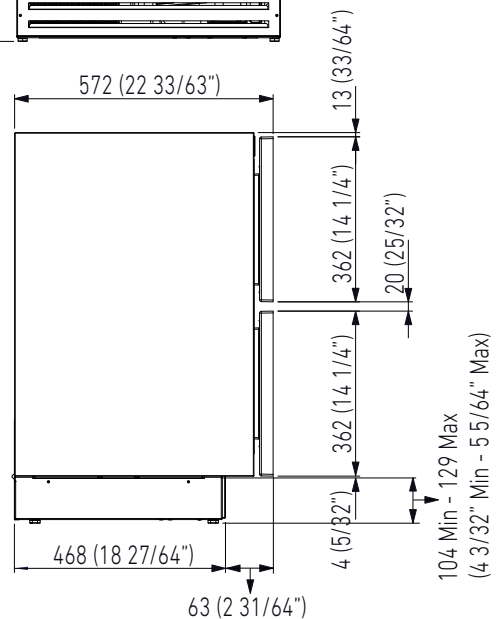
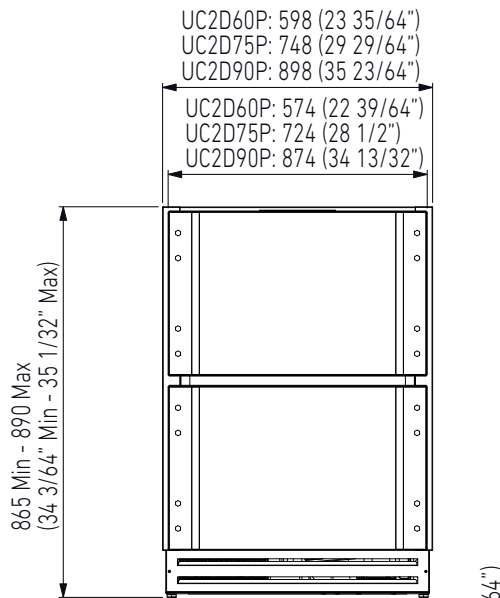
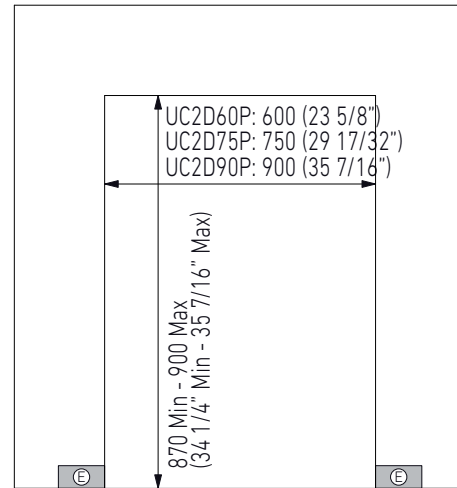
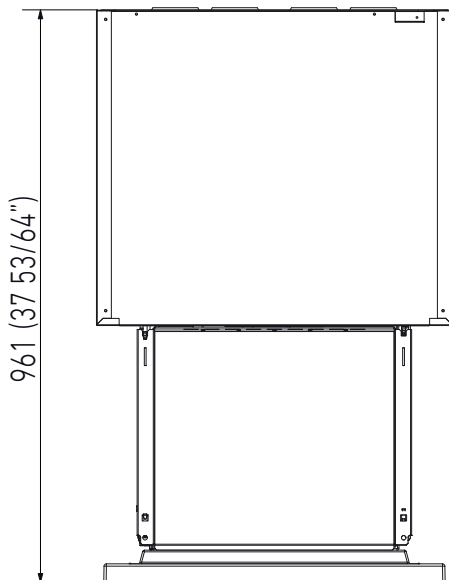

5.1 Transport to installation site and unpacking



The appliance is very heavy. Take maximum care during handling to avoid injury.



The appliance should always be transported in an upright position. Avoid at all costs leaning it on its front side.

It is recommended to use a manual transporting device to move the appliance to the installation site, and only at this point to remove the base of the packaging. The appliance should always be transported in an upright position. If this is not possible, transport the appliance laying on its rear side. Once at the installation site, the appliance can be taken off the pallet and positioned in the installation area.

5.2 Electrical and Water connection



The Built-in Fhiaba filter cannot make safe any water which is not already suitable for human consumption.



The appliance should be connected only to a potable water supply system.



Do not use extension cords or adapters. Once the appliance has been connected to the water system, turn the Ice Maker off (touch the button  on control panel to switch it off) before the main water is shut off.

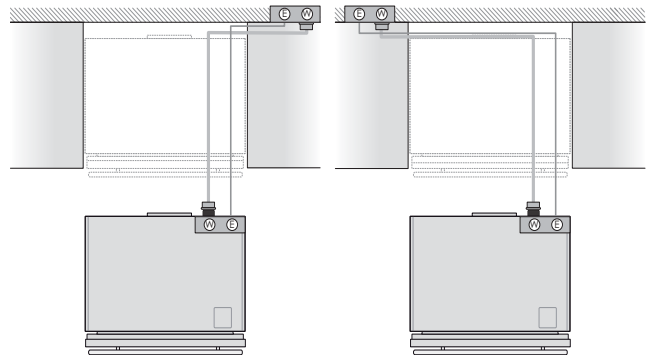

A Schuko 16 A socket with an efficient grounding should be made available for the electrical mains connection, as well as an omnipolar switch which can easily be reached when the appliance is installed. To connect to the water supply system (for appliances equipped with ice makers) a tap with a male 3/4" connection should be provided, which must also be easily accessible once the appliance is installed. The appliance is provided with a water supply hose and seal kit which is suitable for high water pressure and complies the Food Regulations. The water filter cartridge, which is provided with the appliance, should be installed according to the accompanying instructions. Use only the new hose and the new gaskets which are supplied with the appliance. Discard any hose and gasket which may have previously been installed.

6. PANEL MOUNTING

5.3 Anti-Tip Bracket



The anti-tip bracket must be installed to prevent the unit from tipping when doors are fully opened.

TOP MOUNT

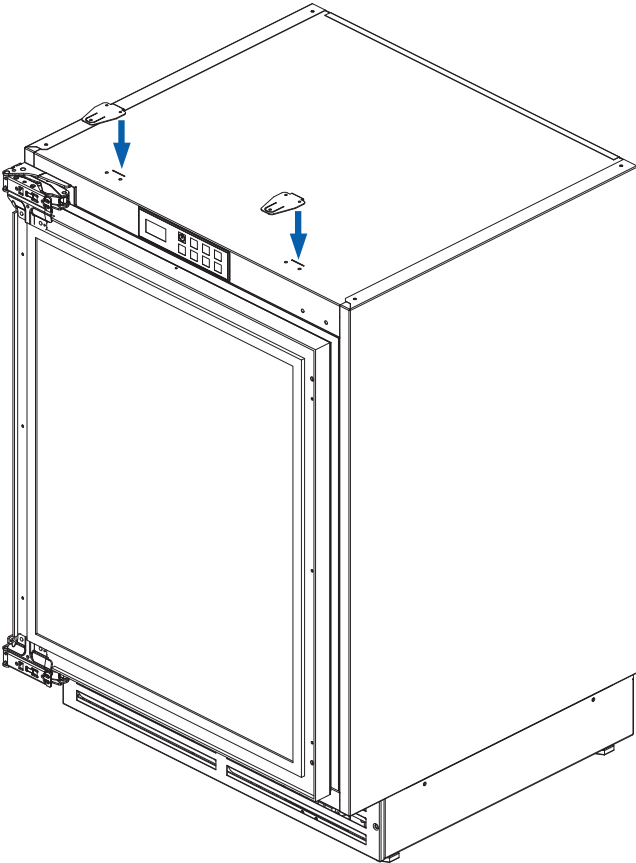

Operate as follows:

Anti-tip brackets kit provided with the use and care/ installation manual

- > Fix the anti-tip brackets on to the top of the unit (see picture above)
- > Slide the units into its position in the opening. Level the unit according to the cabinet design.
- > Make sure the door opens completely and drill four pilot holes in to the bottom of the counter top & fit screws taking care not to pass through the counter fully.

6.1 Integrated Panel Dimensions

INTEGRATED FRAME

Handles should be installed to the panel prior to installing overlay to door.

The thickness of the panel should be no less than 18mm (45/64")/no more than 20mm (25/32") and the weight of the overlays should not exceed 10 kg (20 lbs)

TriMode Premium indoor model			
Maximum weight of decorative panels per drawer			
Series	60	75	90
Max weight	8 kg	10 kg	12 kg

**Integrated Frame Dimensions:
UC2D60 models**

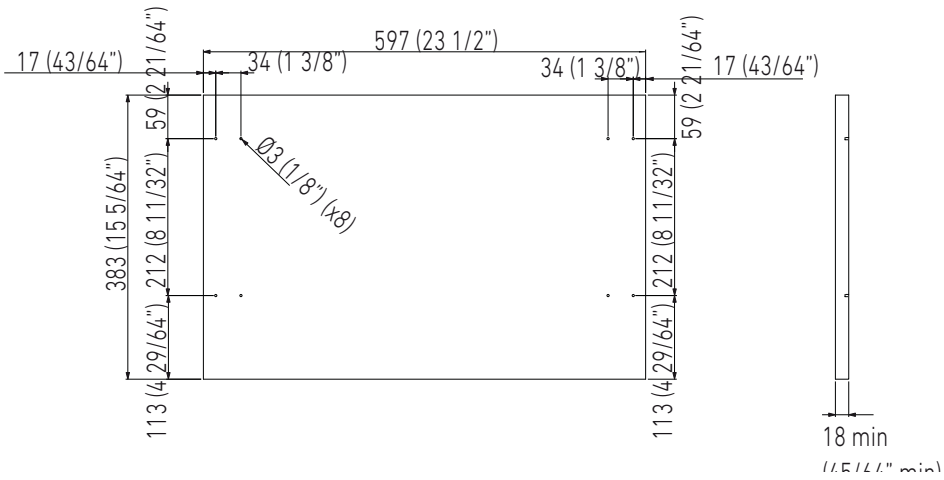

**Integrated Frame Dimensions:
UC2D75 models**

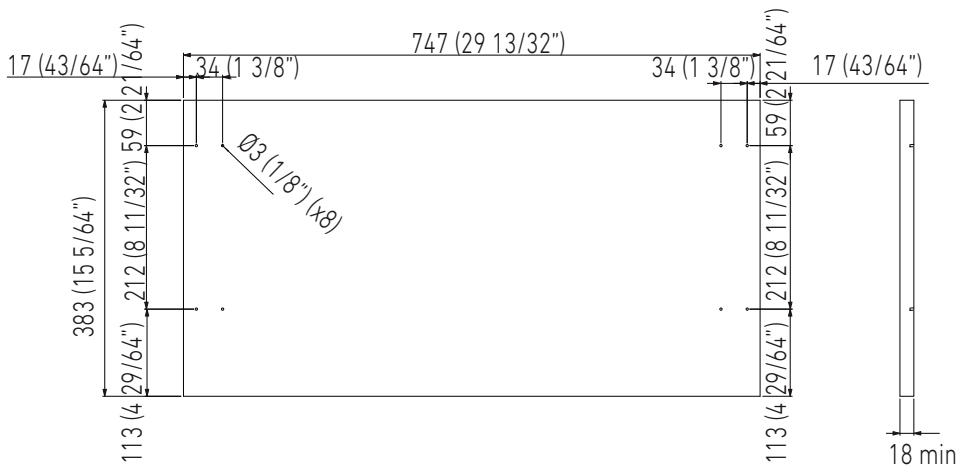

**Integrated Frame Dimensions:
UC2D90 models**

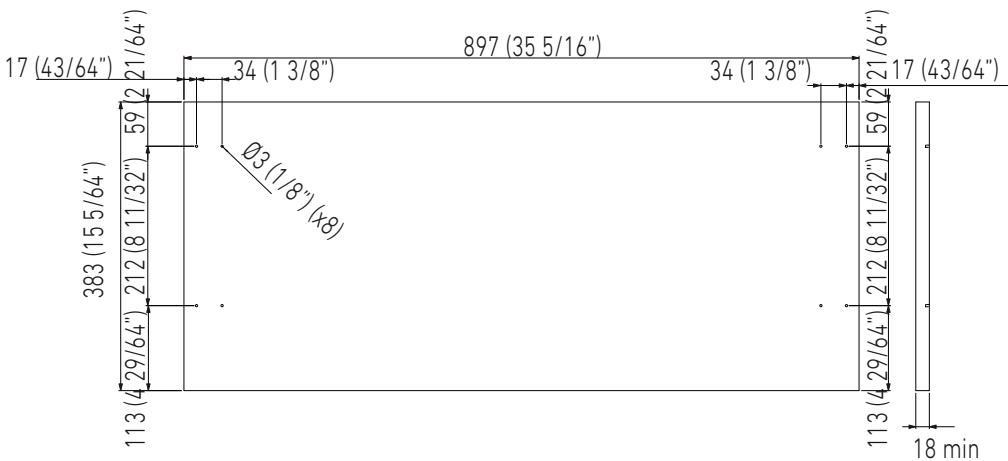

6. PANEL MOUNTING

6.2 Mounting the handles

 Handles will have to be mounted on the panels before panels are applied to the fridge.

Operate as follows:

> Drill two holes on the back of the panels according to the drawing below [1].

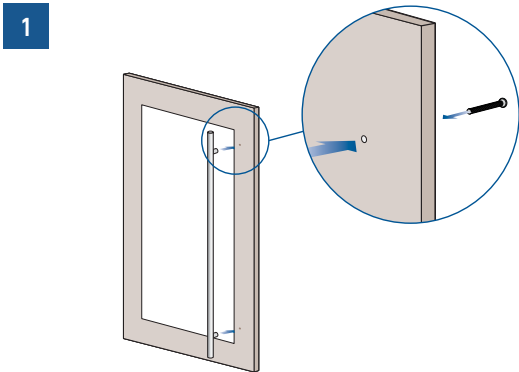

> Place the handle on top of the holes and insert the screws through the panel and into the handle support [2].

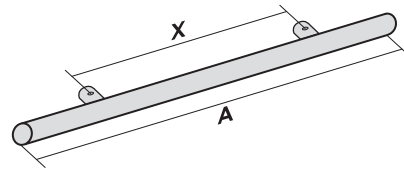
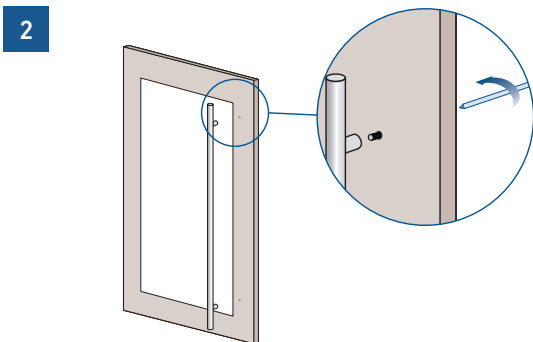

Ø 30 mm	HANDLE PRODUCT CODE		
	H08	H07	H05
Length A	794 mm (31 1/4")	644 mm (25 3/8")	494 mm (19 5/8")
Distance between fixing points X	480 mm (18 7/8")	490 mm (19 1/4")	340 mm (13 3/8")
Series	90	75	60

Ø 18 mm	HANDLE PRODUCT CODE		
	HC8	HC7	HC5
Length A	794 mm (31 1/4")	644 mm (25 3/8")	494 mm (19 5/8")
Distance between fixing points X	776 mm (30 1/2")	626 mm (24 5/8")	476 mm (18 3/4")
Series	90	75	60

6.3 Installation of decorative panels

Once the unit is positioned inside the opening and the screws of the anti-tipping supports are tightened, the machine will no longer move and it will be possible to take the measures for aligning the overlay panel.

- Measure the distance between the aluminum frame of the door and the adjacent furniture panels. Subtract the millimeters needed for the dimension of the gap that you want to be left between the panels.
- Center the panel horizontally and vertically, marking some references on it.
- Refer the taken measurements to the back of the panel.

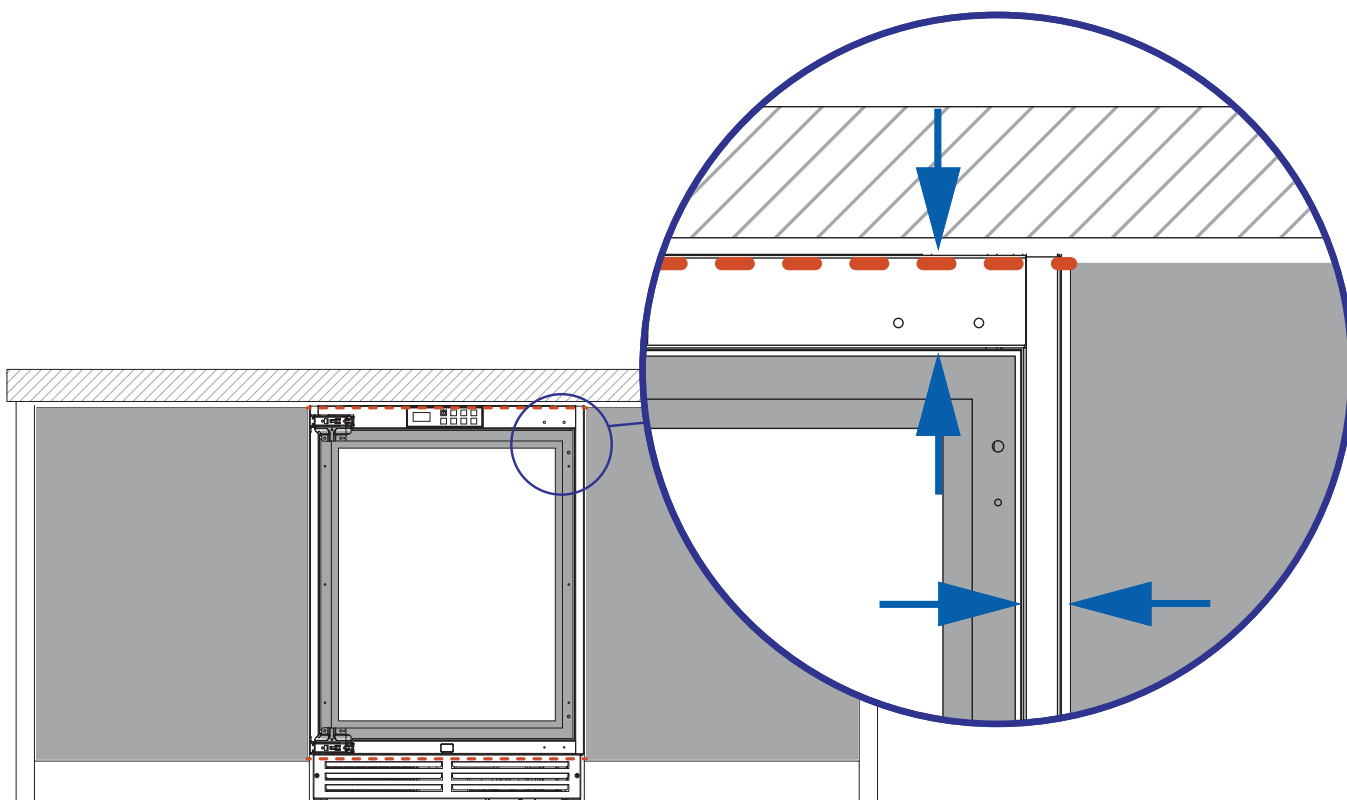

6. PANEL MOUNTING

6.4 Mounting panels to the drawers

! Before beginning installation make sure handle is installed to the panel prior to installing panel to door.

! Once all brackets and small brackets have been applied to the panels, you can begin installing the bottom drawer.

Operate as follows:

> Partially tighten the screw to the fixing [1].

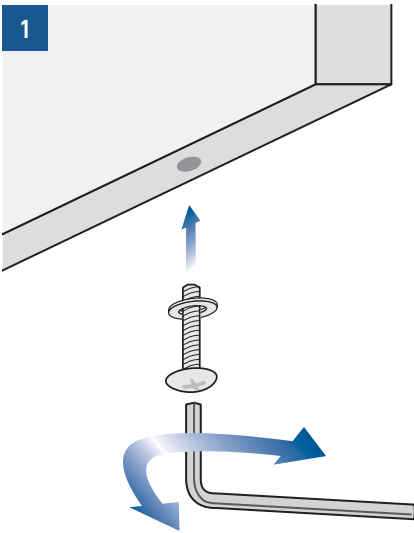

> Depth alignment: working from the inside of the drawer, after lifting up the magnetic seal, adjust the panel position so it is closer to or further away from the door using the holes and then secure the panel using the holes [3].

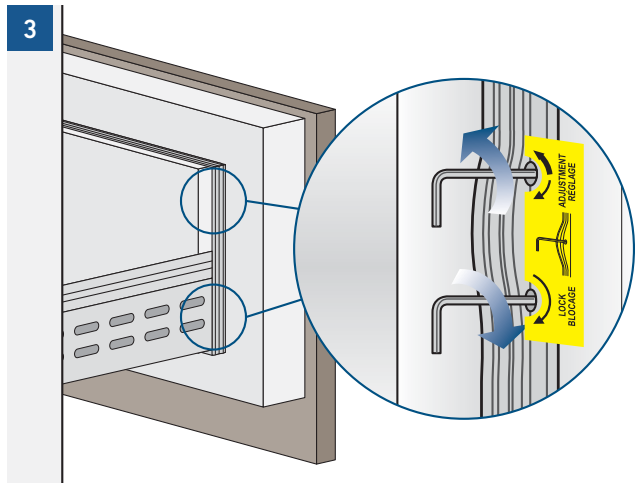

> Hook the bottom drawer panel starting from the fixings on the bottom [2].

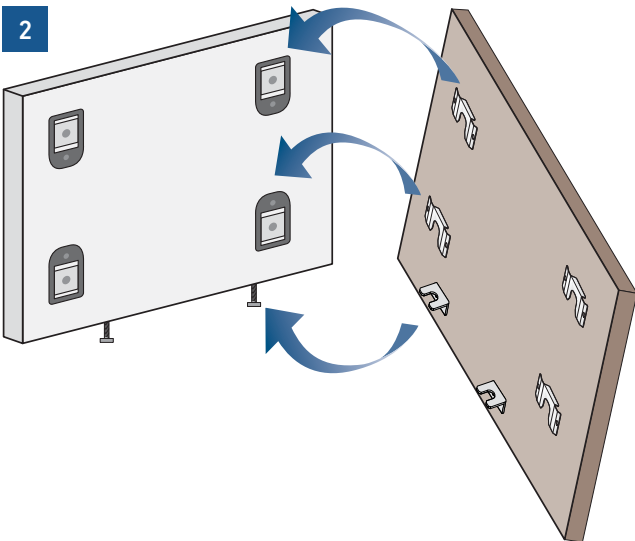

7.1 Ventilation

A forced air system assures ventilation through a grille positioned in the lower front part of the unit.

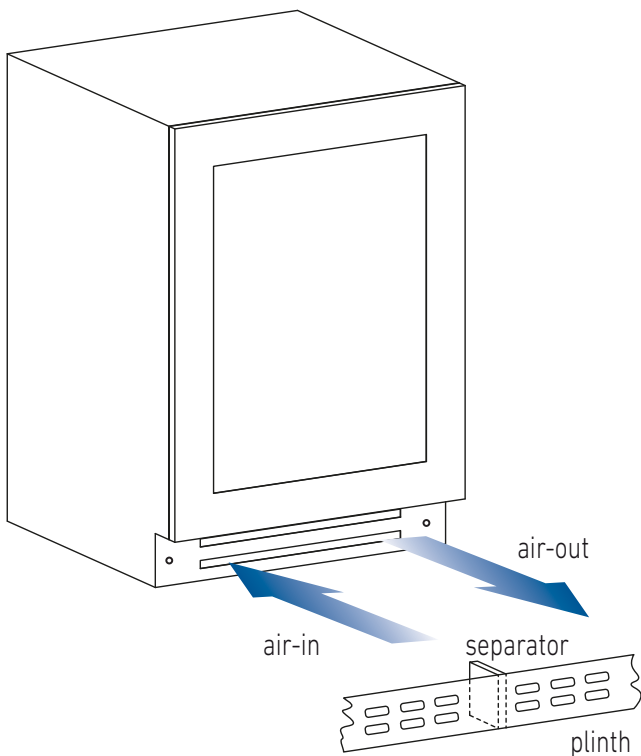

If the kitchen design includes a kickplate (plinth), it must be positioned at least 1/4" away from the face of the kick area and be ventilated in such a manner as to provide 50% of the material removed for proper ventilation and operation of the appliance.

Holes can be in any shape and size, as long as the total area of the punched part equals 50% of the kickplate and align with the intake and output openings of the appliance.



The air intake and outlet must not be blocked or covered in any way.

8.1 Post installation checklist

- Check that the front levelling feet have been properly installed.
- Check that the connection to the water system does not have any leaks and that the shutoff valve is easily accessible.
- Check that the electrical connection is correctly installed and that the socket is easily accessible.
- Check for perfect alignment of the appliance with adjacent structures.
- Check that all adhesive tape and external or internal temporary protective devices have been removed.
- Check for perfect closing of the doors and the smooth sliding of the drawers and shelves.

9. FEATURES

9.1 Main components

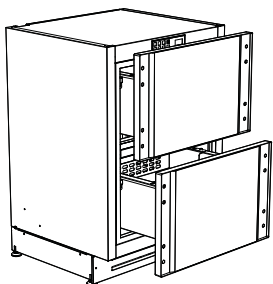

TRIMODE SLIDING DRAWERS:

- > Inner cabinet in AISI 304 stainless steel
- > Outer cabinet in AISI 304 stainless steel
- > Interactive control panel with TFT display
- > Water filter (*)
- > Modular shelf positioning system
- > Bead-blasted stainless steel internal drawer with tempered glass front
- > Automatic ice maker (*)
- > LED lighting
- > TriMode freezer drawers which can be converted into a fridge or Fresco compartment

(*) on some models

10.1 Eletronic Control

The innovative electronic control system designed by Fhiaba maintains constant temperature on the three compartments and visualizes it on the control panel display. It also allows user interaction making it possible to personalize settings of the various functions and to receive sound and/or visual messages should any malfunction occur in the appliance.

10.2 Main control panel



Turning On/ Turning Off:

Touch the icon for turning on or off the unit.



Home

Touch the icon home for going back to the main display screen.



Allarm

Touch the icon to view the allarm tone functions and to deactivate them.



Back

Touch the arrow icon for going back to the previous display screen.

11. APPLIANCE SWITCHING ON

11.1 Switching on and off

First time starting the unit

Touch the button . The display shows the following launch screens:



1) Fhiaba Logo.



2) Initial test (lasts 3 minutes).

3) The display shows the main screen with the environment temperature measured from the fridge inside the compartments. Automatically the unit start to cool down until reaching the set temperatures.

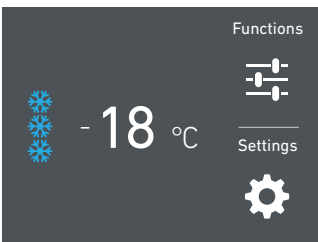

4) Home screen (*).
- fridge compartment +5°C
- fresco compartment +0°C
- TriMode compartment -18°C

(*) The home screen varies depending on the models ; (see paragraph 4.2 page 13).

The TriMode compartment is set in the freezer mode [-18° (0°F)]. For changing this setting look up the function 5 page 21.

When the appliance is first switched on is recommended to wait at least 12 hours without opening the doors and before placing any food inside the unit. During such period deactivated any error message by pressing the Alarm button.

Shutdown.



1) touch the bottom  off.

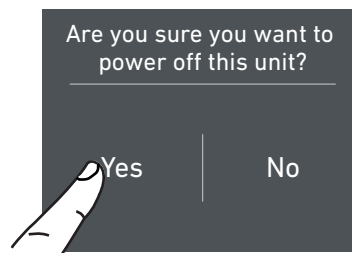

2) Touch the icon Yes to switch on

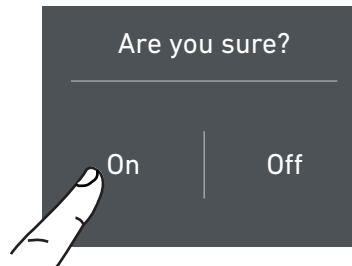

3) Confirm shutdown by touching the On icon.



When the fridge is off there are no warning signs that prove that the fridge is plugged to a socket.

Switching off for long periods

During long absence periods it is recommended to switch off the refrigerator by pressing the Unit button  for three seconds and disconnecting the electrical plug or the breaker controlling the socket.

Completely empty the refrigerator, clean and dry it and leave the doors and drawers partially open to prevent unpleasant odors.



If at the first startup the Standby message does not appear, but another message appears, it means that the appliance has already started the cooling process.

During the first startup, it will not be possible to use the Menu to modify the factory settings until the preset temperature has been reached. During the first startup, it will not be possible to use the Menu to modify the factory settings until the preset temperature has been reached.



Each time the appliance is switched on it goes through a self-diagnosis procedure lasting three minutes before completely starting up. If only the refrigerator compartment or the Fresco compartment is switched off, the specific fan will continue to operate to prevent the formation of unpleasant odours and mould.

11. APPLIANCE SWITCHING ON

11.2 How to adjust the temperature for different requirements.

Each model has been carefully tested before leaving the factory and is adjusted in such a way to ensure high performance and low consumption. Usually, it is not necessary to modify the settings.

How it looks to the home screen in the various models:

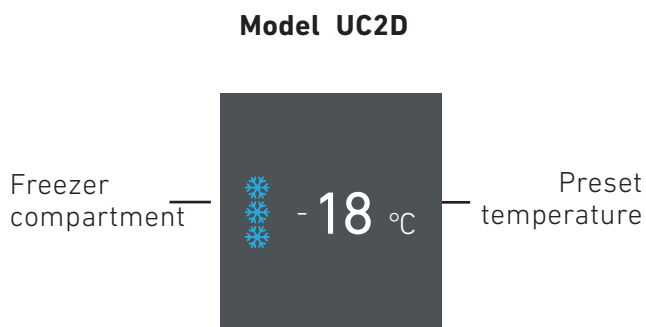

Modify the temperatures compartment

Example: How to modify the Fridge compartment temperature.

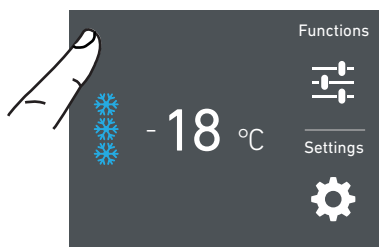

1) Home screen. Touch the icon  of fridge compartement.

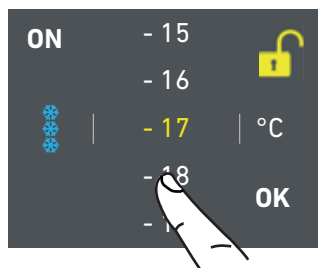

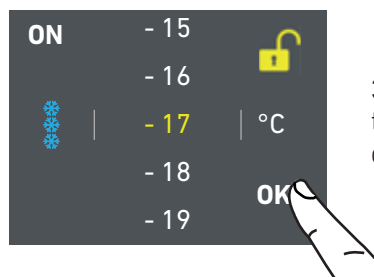

2) Scoll up/down to select the desided temperature

fridge from +2°C to +8°C



3) Touch the icon ok to confirm the desider temperature.

The same procedure is required to set the temperature in the Fresco compartment  from -2°C to +2°C and in the Trimode bottom drawer from -15°C to -22°C. 

 The temperature shown can vary slightly in respect to the set temperature following frequent openings of the doors or insertion of room temperature foods or large quantities of foods. 6 to 12 hours are necessary to reach the selected temperature.

Padlock icon.

The padlock icon shows up when the temperatures are set up.

The padlock open/close shows that is or isn't possible to modify the compartment's temperatures anymore.



Usually an open yellow padlock can be seen open; in that case you can scroll up or down with a finger on the display, select the desired temperature and press OK for confirming.

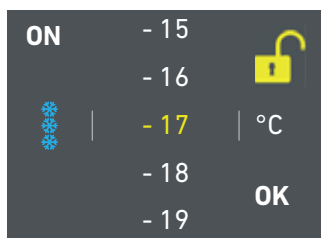

Whereas a closed padlock can be seen if the user has activated some functions (described in the paragraph 5.1 page 15) that modify the settings of the Frigo Compartment, Fresco Compartment and Freezer Compartment therefore the user in that situation will not be able anymore to change the temperature of the compartments.

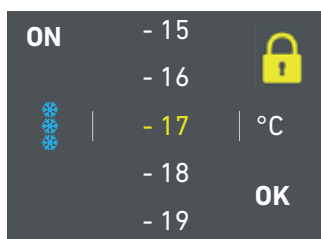

If the icon function is touched and a specific function is set (for example holiday, shopping trimode, ect...), the yellow padlock will be seen closed and it won't be possible to change the temperature of the compartments as long as the function won't be completed or if it is manually deactivated.

11.3 Information signals of anomaly on the display.

An integrated control system will give information through bright textual signals messages you can see on the display.

The voiced signal that goes along with some of the anomalies signals and can be turned off by touching the button alarm (🔊) on the main control panel.

You can find the list of the anomalies signals at the end of this manual. (see paragraph 12.2 page 36).

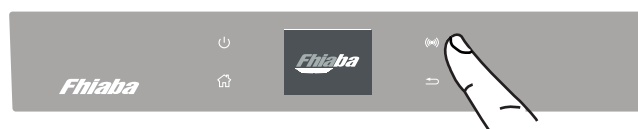

12. CUSTOMIZE FUNCTIONS AND SETTINGS.

INFORMATION FOR THE USE OF THE DISPLAY.

It is possible to personalize the operation of your Fhiaba unit in order to adapt it to the different ways you might want to use it.

12.1 Functions.

After touching the icon Function  on the home screen will be shown the icon of the following available functions.

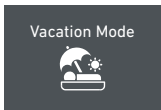

1) Vacation.

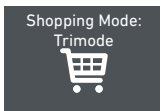

2) Shopping Trimode.

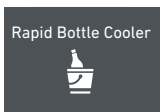

3) Bottle Cooler.

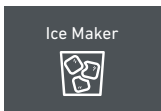

4) Ice Maker.
(optional).

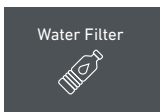

5) Water filter
(optional).



6) Circuit cleaning
(optional).

1) Vacation

This function (recommended in case of prolonged absences since it allows considerable energy savings) brings the refrigerator compartment temperature to +14°C (57.2°F)

It is possible to program the duration, or it can be manually deactivated upon re-entry after a period of absence. This function remains active even if during the period of absence there is a prolonged interruption of electrical power.

It is possible to program a period from 1 to 90 days.

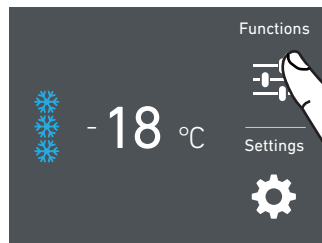

A) Home screen. Touch the icon functions.

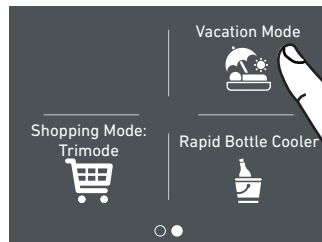

B) Touch the icon Vacation Mode.

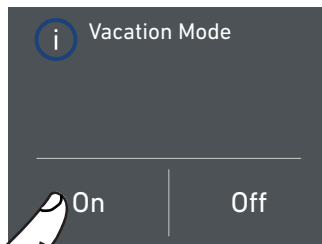

C) Touch the button On to activate the function.

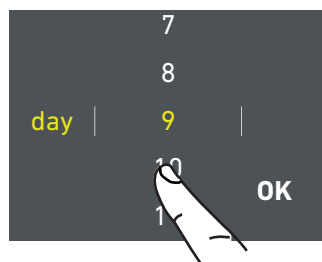

D) Scroll up / down to set the desired time (in days) and then pres ok.

It is possible to program a period from 1 to 90 days.

2) Shopping TriMode

This function must be activated at least 24 hours before inserting room temperature items into the freezer, or several hours before placing into the freezer previously frozen items which have been subject to a slight temperature rise.

This function is automatically deactivated when the programmed time period expires. It is possible to program timed activation of the function. If interrupted by a prolonged interruption of the electrical power, it is necessary to reactivate the function.

3) Rapid Bottle Cooler

This function can be activated when it is necessary to cool off beverages quickly, by placing them inside the freezer compartment.

It is possible to select a duration of 1 to 45 minutes. A sound signal will be indicated when the optimal temperature has been reached.

After removing the beverages, deactivate the sound signal by pressing the Alarm button (🔔).

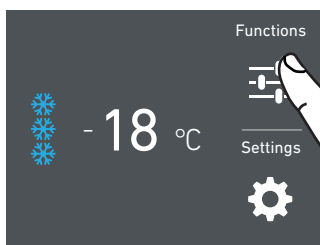

A) Home screen. Touch the icon functions.

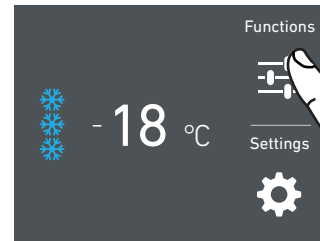

A) Home screen. Touch the icon functions.



B) Touch the icon Shopping Mode TriMode.



B) Touch the icon Rapid Bottle Cooler.

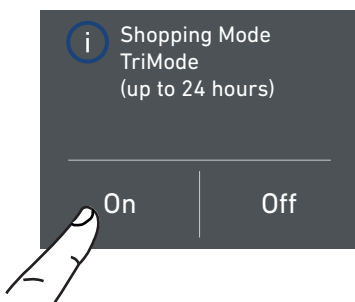

C) Touch the button On to activate the function.

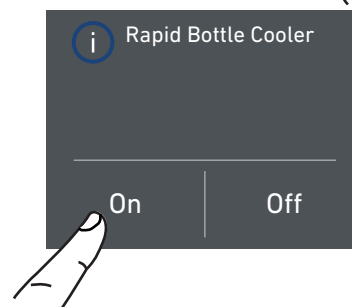

C) Touch the button On to activate the function.

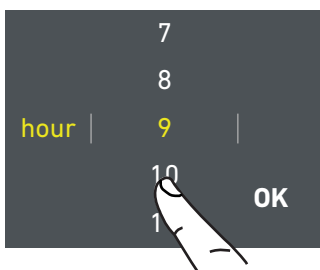

D) Scroll up / down to set the desired time (in hours) and then press ok.

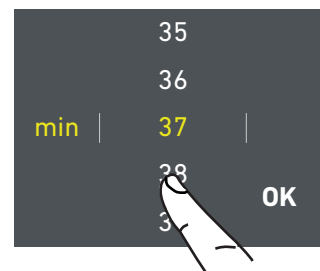

D) Scroll up / down to set the desired time (in minutes) and then press ok.

It is possible to program a period from 1 to 24 hours.

12. CUSTOMIZE FUNCTIONS AND SETTINGS.

4) Ice Maker activation (optional, no su modelli OFR).

A prewash of the water circuit should be performed before activating the Ice Maker for the first time. After a few minutes the Ice Maker can be activated. (See section 5.2 page 18). After a few minutes the Ice Maker can be activated.



Important

Do not activate the Ice Maker unless the appliance is connected to the water mains.

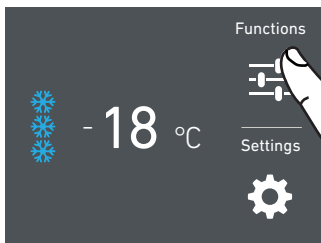

A) Home screen. Touch the icon functions.

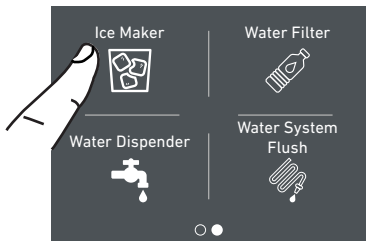

B) Scroll twice right and then touch the icon ice maker.

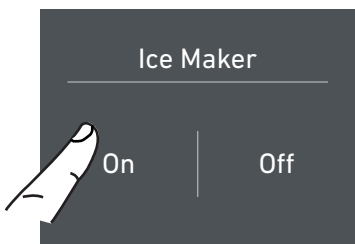

C) Touch the button On to activate the ice maker.

4a) Set Ice cube Size - SuperIce

The IceMaker function permits selecting the size of the ice cubes, by choosing between Large (base setting) or Medium, and activation of the SuperIce function, which increases the quantity of produced ice.

The SuperIce function deactivates automatically after 24 hours.

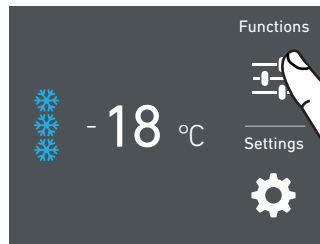

A) Home screen. Touch the icon functions.

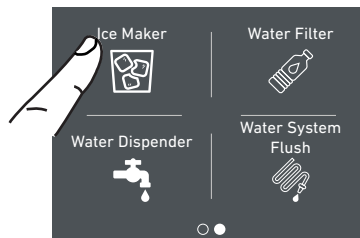

B) Scroll twice right and then touch the icon ice maker.

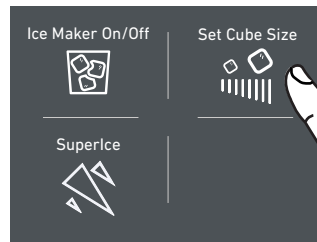

C) Touch the icon Set Cube Size. The default cube size is "medium".

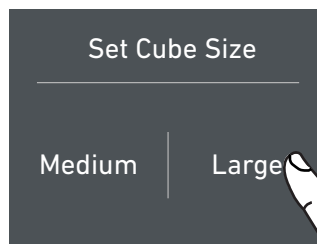

D) Touch the icon medium/large to choose the desired Set Cube Size.

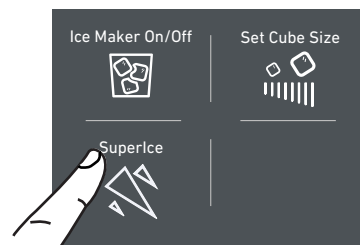

E) If you would like to increase the production of ice, touch the SuperIce icon, this will enable the freezer to produce more ice, up to 1,5kg a day.

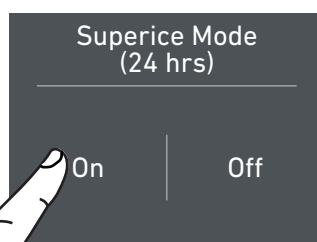

F) Confirm the function or not by touching the On or Off button.

**5) Water Filter Activation
(optional, no in OFR models)**

The water filter is essential for the purification of the water used for making ice, for cleaning the circuit or for supplying water for the fridge compartment (water dispenser available with the models OFR). The display permits visualizing the time left before the filter needs to be replaced. The water filter Reminder have to be activated by the user.

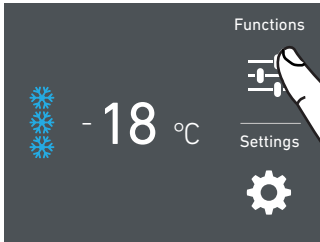

A) Home screen. Touch the icon functions.



B) Scroll ones right and then touch the icon water filter.

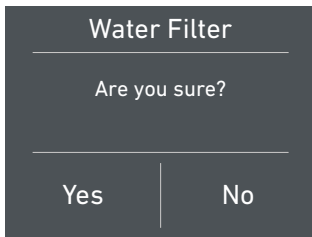

C) Confirm the function by touching the on button.

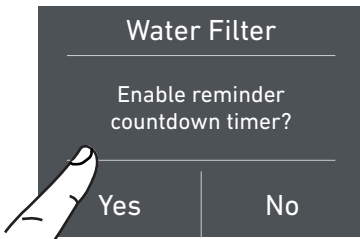

D) Confirm the function by touching the button Yes.



E) Here are indicated the remaining days before the due date for the substitution of the filter.

Touch the home button. 

**5a) Water Filter Deactivation
(optional, no in OFR models)**

To deactivate an active filter reminder countdown follow these steps:

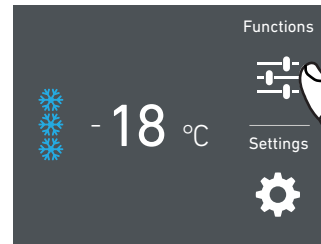

A) Home screen. Touch the icon functions.

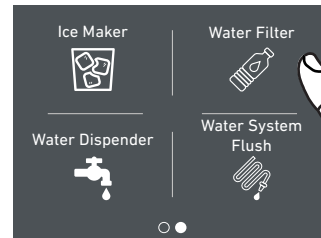

B) Scroll ones right and then touch the icon water filter.

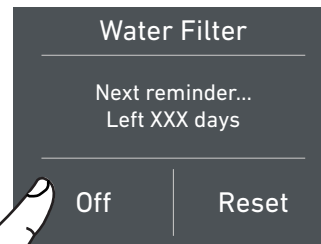

C) Push off to the activate Water Filter Reminder.

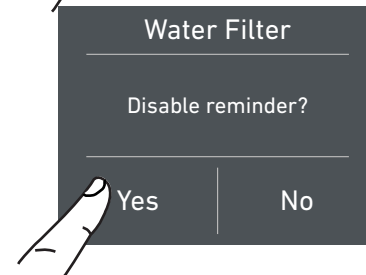

D) Confirm the function by touching the Yes button.

12. CUSTOMIZE FUNCTIONS AND SETTINGS.

5b) Reset Filter

The Reset Filter function sets to zero the time left before the filter needs to be replaced. It is necessary to set the meter to zero each time the cartridge is replaced.

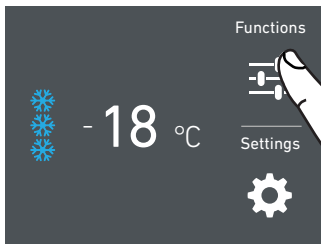

A) Home screen. Touch the icon functions.



B) Scroll once right and then touch the icon Water filter.

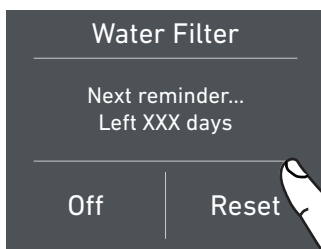

C) Touch the button reset.



D) Touch the Yes button to proceed.

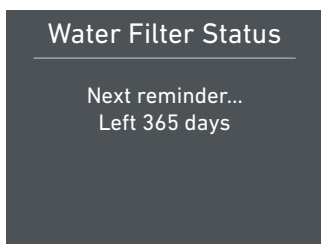

E) You will be shown the full duration of the Water Filter Cartridge.

Push Home button  to go back to the main screen or push "Yes" to deactivate filter reminder.

8) Manual Clean, Water Filter (optional, no in OFR models)

If ice production has been disabled or unused for a long period it is recommended to perform a Manual Clean function.

Before proceeding it is important to turn off the ice maker.

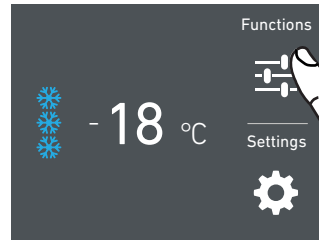

A) Home screen. Touch the icon functions.

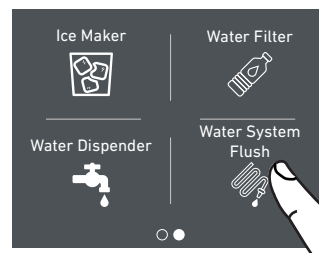

B) Touch the icon Water System Purge.

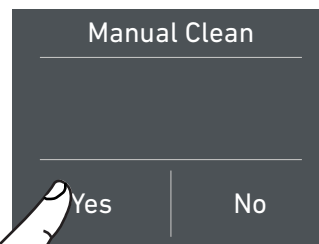

C) Touch the icon yes to activate the manual cleaning.

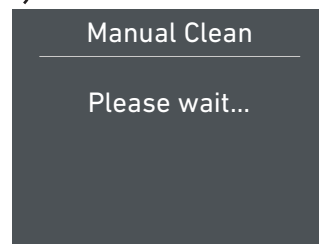

D) Please wait...

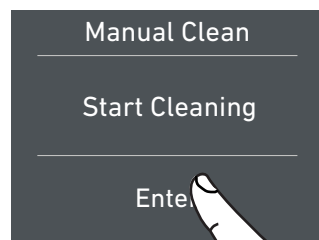

E) Touch the icon ok to start the cleaning.

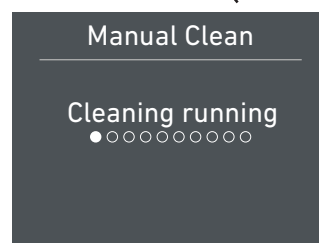

F) Cleaning running...

Cleaning completed

Empty water from ice bin.
Replace ice bin and press OK.



G) At the end of the cleaning, press ok and empty water from ice bin.

Cleaning completed

Please wait...

H) Wait a few seconds the main menu screen will appear.

Repeat the cleaning until the water on the freezer tray won't be clean.



Put correctly under the ice maker the ice tray or a suitable bowl for gathering the water, and then close the drawer. At the end, clean the ice tray.

Bypass filter

The included filtration system can be bypassed when excellent water quality is available from the home water system. You can simply remove the water filter from the adapter and the system will automatically bypass the cartridge.

12. CUSTOMIZE FUNCTIONS AND SETTINGS.

12.2 Settings.

It is possible to personalize the settings of your Fhiaba fridge for adapting it to the different ways you might want to use it.

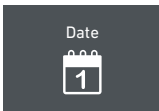

1) Date.

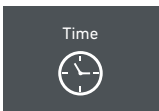

2) Time.

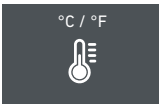

3) Celsius e fahrenheit degrees



4) Language.

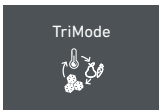

5) Trimode.



6) Sabbath.



7) Reset.

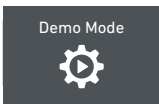

8) Demo Mode.

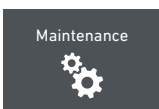

9) Maintenance.

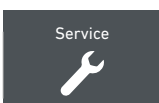

10) Service.

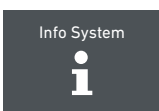

11) Info System.

1) Date

The display will show the date in the format (day:month:year).

By touching the display you can modify the settings.

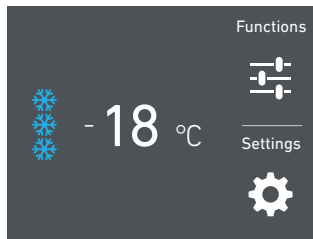

A) Home screen. Touch the icon settings.

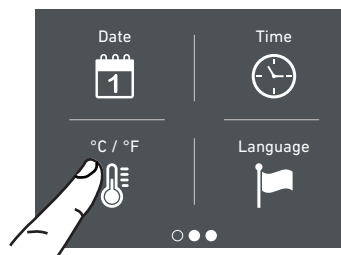

B) Touch the icon date.



C) Scroll up or down until selecting the desire day and press ok.

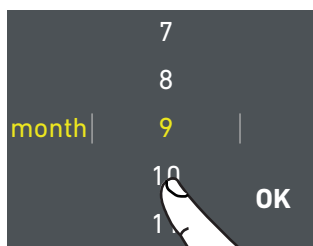

D) Scroll up or down until selecting the desired month and press ok.

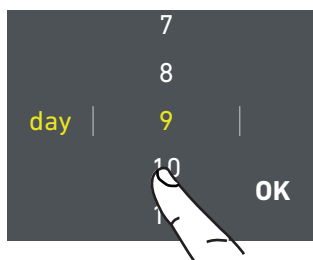

E) Scroll up or down until selecting the desired year and them press ok.

2) Time

The display shows the hours and minutes in the format hh:mm.

This function selects the display at 12 or 24 h.

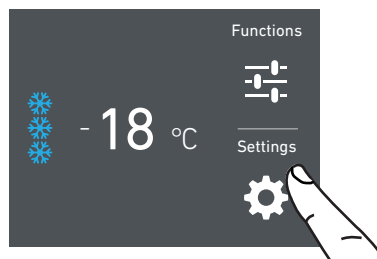

A) Home screen. Touch the icon settings.

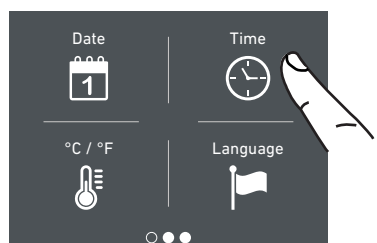

B) Touch the icon time.

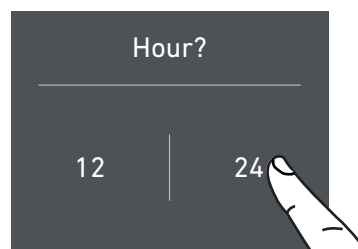

C) Touch in which way you want to see the time: 12 or 24 hours.

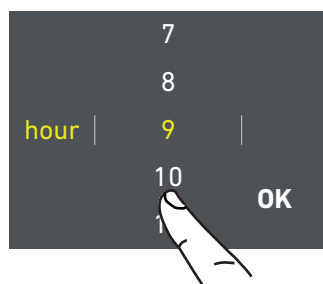

D) Scroll up / down to set the hours and then press ok.

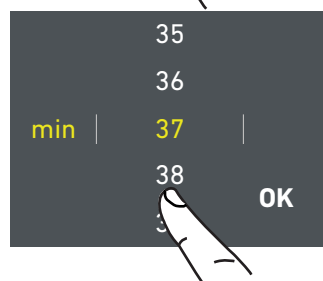

E) Scroll up / down to set the minutes and then press ok.

3) SET °C/°F

This function permits visualizing the temperature in Centigrade or Fahrenheit degrees. Normally, the appliance is set for visualization in centigrade degrees.

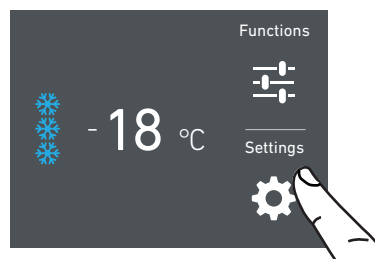

A) Home screen. Touch the icon settings.

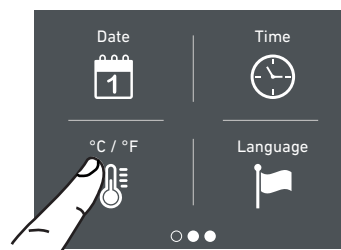

B) Touch the icon °C/°F.

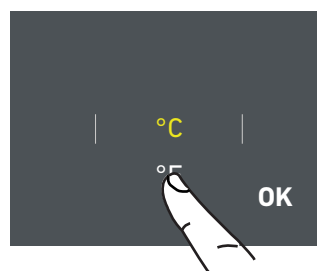

C) Scroll up / down to select either centigrade or fahrenheit it degrees and press ok.

12. CUSTOMIZE FUNCTIONS AND SETTINGS.

4) Language

To set the language of the fridge, simply touch the settings button on the display.

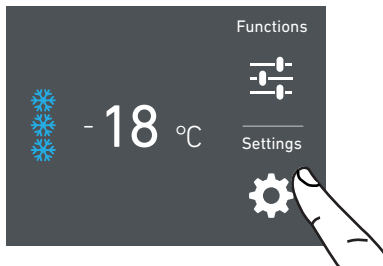

A) Home screen. Touch the icon settings.

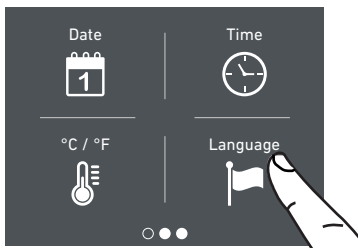

B) Touch the icon language.

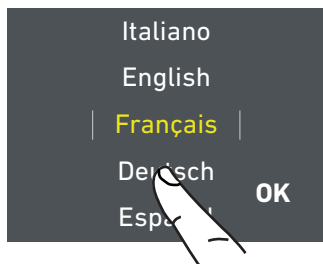

C) Scroll up / down to select the desired language and press ok.

5) TriMode

The freezer compartment can, if required, be converted to the refrigeration or Fresco operating mode.

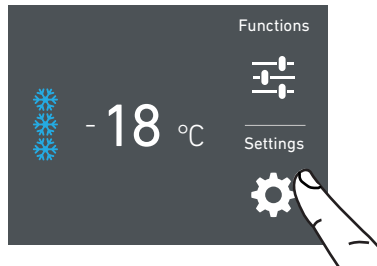

A) Home screen. Touch the icon settings.

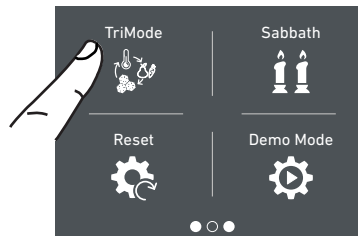

B) Scroll twice right and touch the trimode button.



C) Scroll up / down and select one of the three functions.

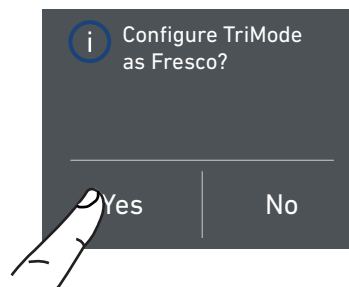

D) Touch yes to confirm the function.

6) Sabbath Mode (Optional)

The function makes it possible to comply to certain religious observances requiring that the operation of the appliance, is not affected by the opening or closing of the doors (the thermostatic control, the inner lighting and the ice maker are deactivated).

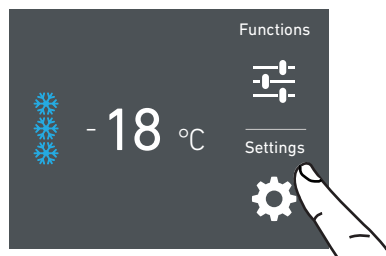

A) Home screen. Touch the icon settings.

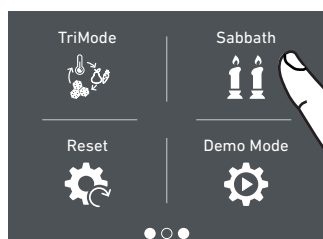

B) Scroll right twice and touch the icon sabbath.

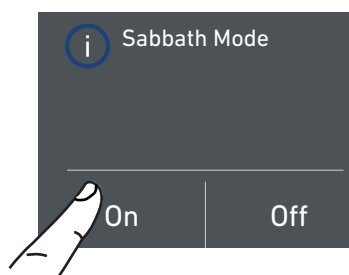

C) Touch the Yes button to activate the function.



D) Touch the yes button to activate the function.



E) The fridge will work accordingly to this configuration.

7) Reset

It gives the possibility to restore the base settings that were set in the factory, cancelling all the changes that has been made from there onward.

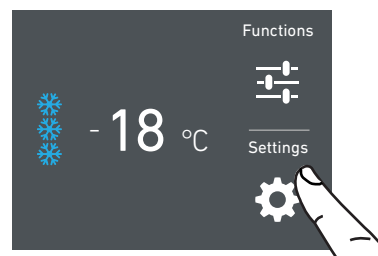

A) Home screen. Touch the icon settings.

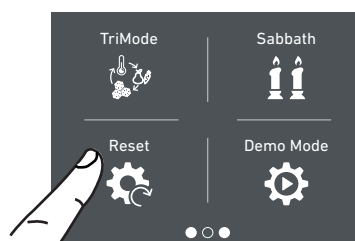

B) Scroll right twice and touch icon reset.

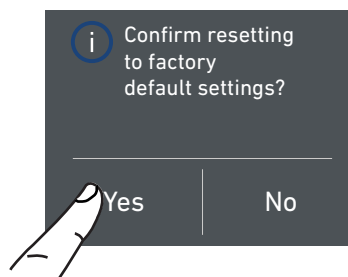

C) Touch the yes button .

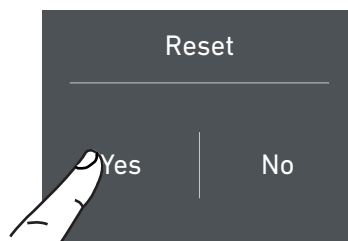

D) Touch the Yes button.

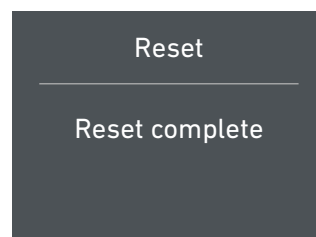

E) The reset has been performed. The fridge's factory settings have been restored.



Important

If you restore the base settings ("reset"), it is necessary to set again the choice of the functioning of the trimode drawer that has been made, in case they were set before as fridge or fresco.

12. CUSTOMIZE FUNCTIONS AND SETTINGS.

8) Demo Mode

It is possible to simulate the functioning of the fridge, for showroom display or for fairs.

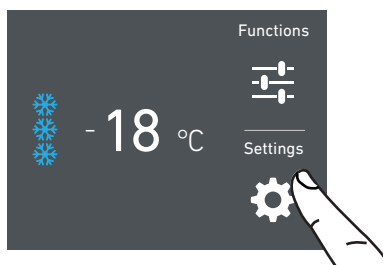

A) Home screen. Touch the icon settings.

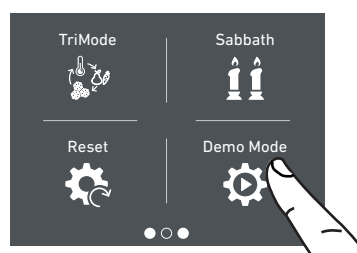

B) Scroll right twice and touch demo mode.

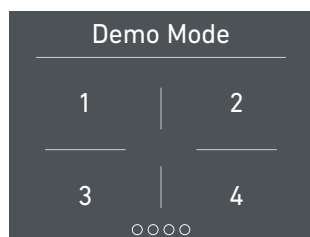

C) Insert the password for the activation.

Default password 1-2-3-4

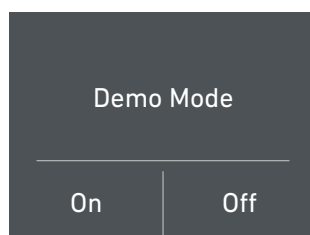

D) Push On or Off Button

9) Maintenance (through allarm sign).

The units requires, for a correct operation, the cleaning of the ventilation grille, of the filter and the condenser.

The default setting of the unit is "Warning disabled".

See instruction 11.2 and the video tutorial available in the support area in the fhiaba's website at www.fhiaba.com/en/support/ video "**Bottom Condenser Cleaning**".

The recurring cleaning every 12 months is reminded by an acoustic and optical signal on the display. It is possible to disable the warning signal and see the time left before the next cleaning that has to be done. **For details see pages 30 e 31.**

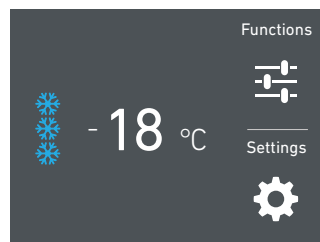

A) Home screen. Touch the icon settings.

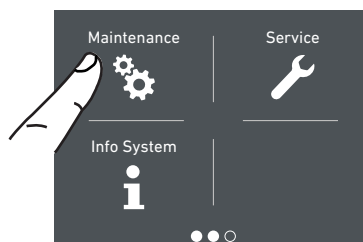

B) Scroll to the right three times and touch the icon maintenance.

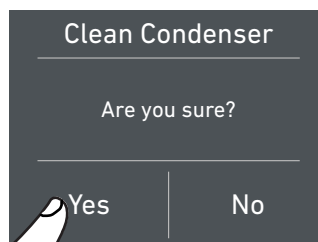

C) To enable it, touch the Yes icon.

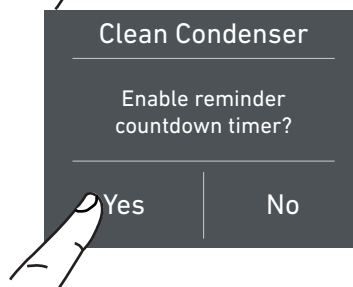

D) To enable it, touch the Yes icon.

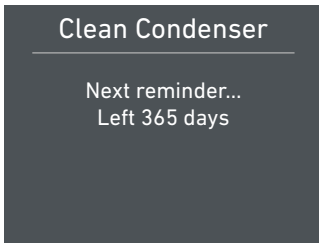

E) The display shows the remaining time before the next cleaning.

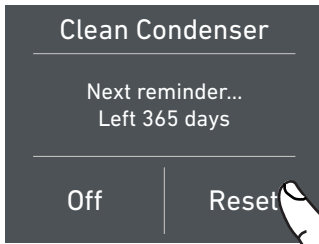

F) Instead, if you want to disable the warning previously set, touch the icon reset.

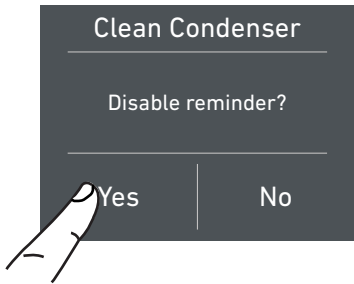

G) To disable the warning, touch the yes button.

10) Service

The service function  is reserved for the Fhiaba assistance.

11) Info System

The function Info System shows the data of the products for example the software's code, serial number and the factory's codes of the fridge.

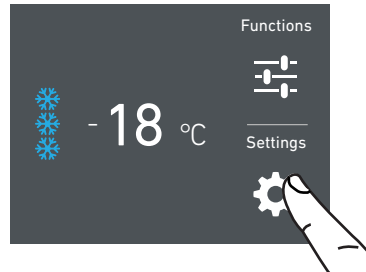

A) Home screen. Touch the icon settings

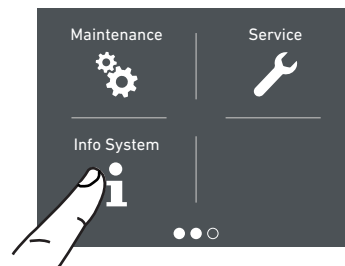

B) Touch the icon Info System.

SK Power	HW: 0504 SW: 0518
SK User	HW: 1002 SW: 1069 - G1011



C) Here are shown the data of the fhiaba unit.

13. ACTIVATION AND USE OF THE ICE MAKER

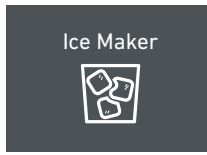
13.1 Activation and use of the Ice Maker



Note

- > If the ice is not used frequently is advisable to empty the ice bin once every 8-10 days. It is normal that some ice cubes stick to one another. If the ice is not frequently used, the older cubes can become opaque, and will have a strange flavour and become smaller.
- > The Icemaker automatically deactivates if the Vacation  function is activated. When the Icemaker is started for the first time, it is recommended to dispose of the first full bin of ice.
- > If the equipment has been switched off for a month or more, it is recommended to perform a water  and filter  cleaning cycle.
- > L'IceMaker produce ghiaccio se il vano TriMode è impostato in modalità Freezer.



Warning

The ice maker will continue to operate even when the ice bin is not in position

To activate the Ice Maker after installation of the appliance touch the function icon and then and then the ice maker icon from the functions . Please note that 12 to 24 hours are necessary before ice production may begin.

The production is of 10 cubes per cycle in approximately 10 cycles in 24 hours.

The yield depends on the temperature set in the freezer, the room temperature and the frequency of door opening.

If the appliance is operating without being connected to the water system, make sure that the Icemaker is deactivated by touch the icon .

The Ice Maker produces ice until the ice tray is full and will automatically stop once the maximum level is reached.

With the SuperIce  function, it is possible to increase the quantity of ice produced a 24 hours, while the Set Cube Size  function permits selection of the size of the produced ice cubes.

Do the ice cubes have an unusual odour?

Ice is a porous material which can absorb odours from the environment. Ice cubes which have been in the ice cube container for a long time may absorb odours, stick together and slowly become smaller. We recommend that old ice cubes not be used.

Other means of preventing odors:

- > The ice cube container should be cleaned occasionally with warm water. Make sure that you switch off the ice maker before clearing the container. Rinse out and wipe dry.
- > Check the contents of the freezer for spoiled or out-of-date food. All odorous foods should be wrapped thoroughly or stored in airtight containers to prevent the build-up of odors.
- > The water filter may have to be replaced in some models.
- > In some cases the quality of the water connection in the house should be checked.

Operating noises

Quite normal noises

- > Grumbling: refrigerating unit is running. Fan in the recirculating air system is running.
- > Bubbling, humming or gurgling noises: refrigerant is flowing through the tubes.
- > Clicking: motor is switching on or off. Solenoid valve on the water connection is opening/closing.
- > Rumbling: ice cubes are falling into the ice cube container.



the appliance is powered by two independent compressors. It is therefore normal to always have one of two compressors in operation.



Warning

Do not place any bottles or food for rapid cooling in the ice cube container. The ice maker may become blocked and be damaged.

13.2 Water Filter



The Water Filter makes available high-quality water for the production of ice cubes. It provides up to 3000 liters of water for a maximum time of 12 months.

Filter Replacement

The filter is located inside the refrigerator compartment, above the top glass panel. Prior to changing the filter, switch off the Ice Maker by touching the icon  ice maker.

Open the top glass panel and carefully rotate the filter cartridge for a quarter rotation in a counter clockwise direction until it detaches from its housing. It is normal for a small quantity of water to come out. Remove the cap of the new cartridge and insert it into the housing by gently rotating it for a quarter rotation in a clockwise direction until it locks into place.

Then enter the Menu and set la funzione "manual Clean" through the icon . At the end of the cleaning cycle remove the water from the ice tray and wipe it dry.

A video tutorial is available:

www.fhiaba.com/en/support/
video "**Water Filter Replacement**".

14. LIGHTING

14.1 Lighting

The beverage centre is lit up with white LED lights.

The Wine Cellars are lit up with amber and white LED strip lights. Amber light for lighting during wine aging and white for lighting up the cellar when the door is opened.

The TriMode drawers are lit up with white LED lights.

In the event of faults and/or breakdowns in the lighting system, contact Fhiaba Service.

15. GENERAL DIRECTIONS

15.1 General directions

Your Fhiaba is designed to ensure precise, constant temperatures and appropriate humidity levels in all compartments.

Nevertheless, to properly preserve all of your foods, it is not enough to have an excellent refrigerator. It is also necessary to understand best practices for correct food preservation.

Do bear in mind that all foods will inevitably change their characteristics over the passage of time. This change begins long before the food is consumed, since foods contain micro organisms which multiply and can cause deterioration. This process occurs more rapidly due to improper handling, preservation temperatures and humidity levels.

It is therefore recommended to follow the directions presented below which will permit using your appliance in the most effective and safe manner to keep your foods and beverages in the best way for as long as possible.

Bear in mind that TriMode drawer models configured as Fresco compartments are best for preserving the most delicate fresh foods, since it ensures constant average temperature near freezing.

16.1 Care and Cleaning

To clean the parts made of steel use a microfiber cloth and the sponge provided in the kit with the appliance. Always use the cloth and sponge in the direction of the steel's satin finish.

- > Every now and then, to polish the steel, wipe with a slightly damp microfiber cloth.
- > Do not use the sponge on aluminium parts, such as the handles and the profiles of the glass shelves.
- > You should use special care to keep the ventilation openings in the appliance or in the cabinet that houses it, free of obstructions.



Note

Scrupulously follow the detailed directions that can be found in the provided kit and never use abrasive or metallic products which could scratch and damage the satin finishing on the appliance permanently.

16.2 Condenser cleaning

A ventilation grille is located at the bottom. To clean it use a vacuum cleaner with a soft brush attachment at maximum power, sweeping it along the vent slits. In case of a significant dust build up, the ventilation grille can be removed to allow a more accurate cleaning of the filter.

16.3 Internal cleaning

- > Clean the internal and removable parts by washing them with a solution of lukewarm water with a small amount of dishwashing detergent.
- > Rinse and dry right away.
- > Do not use mechanical devices or other methods to speed up defrosting.



Note

Do not bring cold glass parts into contact with boiling water.
Do not wash any parts of the refrigerator in a dishwashing machine since this could damage or irreparably deform the parts.



Warning

Do not use water on the electrical parts, lights and control panel.

www.fhiaba.com
info@fhiaba.com
Tel. +39 0434 420160
Info Line 800-344222